

ARROWCASE

JEWELRY CASE | SHOP DISPLAY | STOCK BOX

- JEWELRY CASE
- BRIDAL CASE
- PREMIUM GOODS
- SHOP DISPLAY
- STOCK BOX
- ORDER MADE

6

ARROWCASE catalog Vol.6

ARROWCASE
catalog Vol.6



私たちは、歴史と経験が物語る安心感と、誠実かつ柔軟な対応により常に上質で完成度の高い製品をお届けし、美しい商品に最適な環境を創り続けます。



ARROWCASE



CONTENTS

INFORMATION	掲載商品およびご注文について	2
	台紙の簡易図について	4
SERIES SELECTION	シリーズセクション	5-47
GIFT PACKAGE	ギフトパッケージ	48-56
SELECTION CASE	セクションケース	57-66
BRIDAL CASE	ブライダルケース	67-73
RING PILLOW	リングピロー	74-75
KOTOBUKI	寿	76-77
GUARANTEE	保証書	78
JEWELRY POUCH	ジュエリーポーチ	79-81
JEWELRY BOX	宝石箱	82-85
BUILD TO ORDER	受注生産	86
SB LEATHER	SBレザー	87-109
BUILD TO ORDER	ラムース®・シャンタン	110-113
WOOD DISPLAY	ウッドディスプレイ	114-119
OTHER MATERIAL	プラスチック&スチール	120-123
SHOP TOOL	ショップツール	124-131
JEWELRY TOOL	ジュエリーツール	132-134
SAMPLE CASE	サンプルケース	135-141
STOCK TRAY	ストックトレイ	142
ORDER MADE	オーダーメイド	143-149
INFORMATION	ネーム入れについて	150-151
ORDER COLOR	オーダーカラー	152-157
SPECIAL ORDER	スペシャルオーダー	158-159
INDEX	索引	160-166
Graph Paper	方眼紙	167
Request Form	オーダーメイド依頼書	168-170
Purchase Order	注文書	171
arrowcase.com	web サイトのご案内	172

JEWELRY CASE

BRIDAL CASE

PREMIUM GOODS

SHOP DISPLAY

STOCK BOX

ORDER MADE

INDEX

掲載商品およびご注文について

INFORMATION

スペック・マーク表記について

[品番] 数字またはアルファベットと数字	NECR799		[カラー] 色・色数
[品名] 対応商品の種類	ネックレス・イヤリング・リング		[台紙の簡易図] 4ページ参照
[サイズ] 幅×奥行×高さ (単位/mm)	177×110×38		
[定価] 単価 (税抜き)	¥1,460×6P〈6〉		[ネーム入れ] 規定ネームロット
[参照] 関連ページのご案内	¥P.000		[入数] ご注文の単位

カタログ掲載内容について

本カタログの発刊により、旧カタログ商品と品番、仕様、定価を変更している商品もございます。掲載商品は印刷物のため、現品と多少色が異なる場合がございます。

ネーム入れについて

規定ネームロット単位でご注文ください。
ネーム入れの費用につきましては、各ページ下に記載しております。
新版および改版の場合は、版代（実費）のご負担をお願いいたします。

商品のご注文について

ご注文は、商品の入数単位でお願いいたします。バラ売りはお受けしておりませんのでご了承ください。
巻末の注文書をコピーしていただき、品番・品名、色、数量、ネーム入れの有無をご記入の上、FAX等でお送りください。
同形状でも材質や、仕様が異なる商品もございますのでご注意ください。

商品の発送について

購入金額が税抜3万円未満の場合は、送料（実費）をご負担ください。
SP マークの商品は取り寄せ商品のため、納期はメーカー在庫の有無と入荷日を確認後、お知らせいたします。
在庫がある場合は、通常2～5営業日で発送いたします。また、品切れの場合もございますのでご了承ください。
迅速な発送を心がけておりますが、交通事情、その他の理由により遅延する場合がございます。
商品発送日（当日）のキャンセルは、集荷済みの場合、送料（実費）をご負担ください。

不良品による返品・交換について

品質については万全を期しておりますが、商品が破損・汚損していた場合、ご注文内容と異なる場合は、商品到着後8日以内にご連絡ください。
不良品による返品・交換の際の送料は、当社が負担いたします。

お客様都合による返品・交換について

商品到着後、8日以内に返品希望のご連絡をいただくと同時に、送料をお客様ご負担の上、返品商品のご発送をお願いいたします。
以下の理由による返品・交換は、一切お受けしておりません。
【お客様の発注違い】 【商品到着後9日以上を経過している場合】 【事前に返品のご連絡をいただいていない場合】 【すでにご使用になられた商品】
【外箱、付属品等の紛失・汚損・破損された商品】 【ネーム入れされた商品】 【天然素材ゆえに生じる個体差】 【生産ロットによる個体差】

価格および仕様について

本カタログは、2021年6月時点の商品を掲載しておりますが、今後品質改良などにより、予告なしに仕様を変更する場合がございます。
掲載商品の定価は、税抜き表示で記載しております。

合成レザー商品について

年月が経つうちに表面の剥離や、ベトつきなどの劣化がはじまります。素材の特性上、止むを得ないものですので、返品・交換はお受けしておりません。
温度や湿度が高い場所での使用や保管は、劣化を早めますのでお避けください。
合成加工品との接触により、色移りが生じる場合もございますのでご注意ください。

オーダーメイドについて

掲載商品以外の仕様・素材・色・サイズ等、お客様のご希望に応じて製作いたします。お気軽にご相談ください。

製造中止について

諸般の事情により、予告なしに掲載商品を製造中止する場合がございますのでご了承ください。

お願い

カタログに万が一不明瞭な箇所がありました際は、お問い合わせください。
許可なく、本カタログからの複製や転載等のご利用は禁じます。



JEWELRY CASE

SERIES SELECTION

GIFT PACKAGE

SELECTION CASE

台紙の簡易図について

INFORMATION

リング台紙



ネックレス台紙



ペンダント台紙

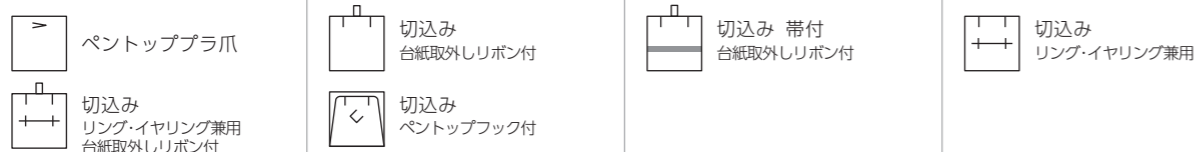

イヤリング台紙



その他の台紙

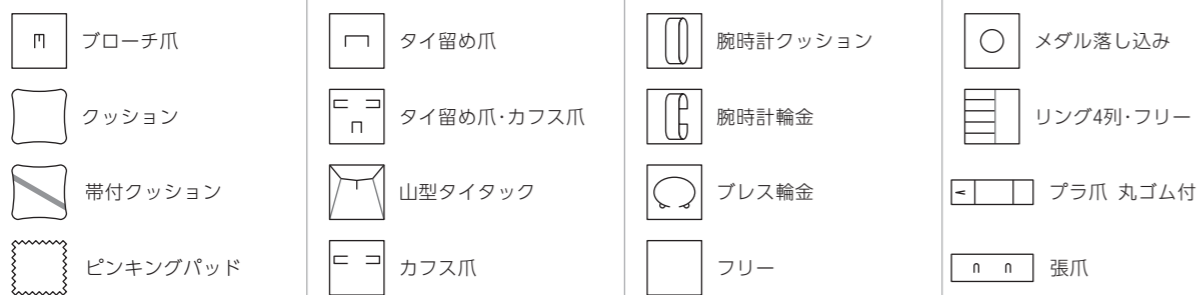

SERIES SELECTION

ウッデン	WOODEN	6-7
グレイス	GRACE	8-9
マーニ	MÁNI	10-11
サティーナ	SATINA	12-13
ルーナ	LUNA	14-15
ギャラン 1	GALLANT 1	16-17
ギャラン 2	GALLANT 2	18-19
アルバ	ALBA	20-21
ニュートータル	NEW TOTAL	22-23
ニューセーム	NEW SEIME	24-25
スクエア 1	SQUARE 1	26-27
スクエア 2	SQUARE 2	28-29
ナタリー	NATARY	30-31
セーム	SEIME	32-35
ピンクセーム	PINK SEIME	36
フローラル	FLORAL	37
アンティーク	ANTIQUE	38
メタリック	METALLIC	39
プレーン	PLAIN	40
ジェイド	JADE	41
ベルベット	VELVET	42
本革	LEATHER	43
リザード	LIZARD	44
アフィネ	AFFINER	45-46
フロッキー	FLOCKY	47

上記は、主な商品の台紙簡易図を抜粋して掲載しております。

ウッデン
WOODEN



外装：塗木（ピアノ塗装仕上げ）
内装：人工スエード
外箱：かぶせ式

COLOR



●ワイン-外箱 パール化粧紙張

ネーム入れについては〈 〉内の規定ネームロット単位でご注文ください。ネーム代は1ヶ20円の実費がかかります。



R840
リング
82×67×52
¥4,800×6P (6)



N842
ネックレス
250×67×38
¥6,500×6P (6)



B841
ブローチ・プレスレット
105×105×52
¥6,200×6P (6)



E841
イヤリング
105×105×52
¥6,200×6P (6)



P841
ペンダント
105×105×52
¥6,200×6P (6)



N843
ネックレス
191×216×51
¥9,500×1P (6)



NE843
ネックレス・イヤリング
191×216×51
¥9,700×1P (6)



NER843
ネックレス・イヤリング・リング
191×216×51
¥9,800×1P (6)

※木地色の影響により、仕上り色に多少の濃淡が生じます。

グレイス GRACE

JEWELRY CASE

グレイス



外装：合成レザー
内装：人工スエード
外箱：かぶせ式



COLOR ● 黒 / ベージュ - 外箱 黒化粧紙張 ● 黒 / 黒 - 外箱 黒化粧紙張

ネーム入れについては 〈 〉 内の規定ネームロット単位でご注文ください。ネーム代は1ヶ20円の実費がかかります。

JEWELRY CASE

グレイス



R130
リング
117×117×77
¥10,800×1P (6)
※台紙取りはずし式



EA130
イヤリング
117×117×77
¥10,800×1P (6)
※台紙取りはずし式



B130
ブローチ・ブレスレット・腕時計
117×117×77
¥8,500×1P (6)
※台紙取りはずし式



N132
ネックレス
256×74×47
¥8,800×1P (6)



N131
ネックレス
182×222×57
¥12,900×1P (6)



BL132
ブレスレット・腕時計
256×74×47
¥8,800×1P (6)



外装：人工スエード
 内装：合成レザー
 外箱：かぶせ式



COLOR ○白 - 外箱 パール化粧紙張 ●黒 - 外箱 黒化粧紙張

R832 ○●
 リング
 53×53×48
 ¥980×12P (12)



R833 ○●
 リング
 91×91×44
 ¥1,440×12P (12)



P833 ○●
 ペンダント
 91×91×44
 ¥1,560×12P (12)



BL833 ○●
 プレスレット
 91×91×44
 ¥1,560×12P (12)



N835 ○●
 ネックレス
 190×190×46
 ¥3,600×6P (6)



EB833 ○●
 イヤリング・ブローチ・タイ留め
 91×91×44
 ¥1,700×12P (12)
 ※リバーシブル台紙

ネーム入れについては〈 〉内の規定ネームロット単位でご注文ください。ネーム代は1ヶ20円の実費がかかります。

サティーナ
SATINA

JEWELRY CASE

サティーナ



外装：合成レザー
内装：人工スエード
外箱：かぶせ式

COLOR

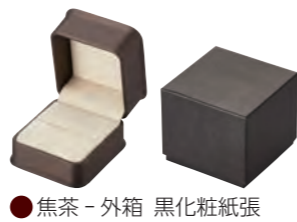

● 焦茶 - 外箱 黒化粧紙張



R880
リング
59×60×52
¥880×12P (12)



R881
リング
71×79×61
¥1,080×12P (12)



EP881
イヤリング・ペンダント
71×79×61
¥1,080×12P (12)



E882
イヤリング
96×97×56
¥1,390×12P (12)



P882
ペンダント
96×97×56
¥1,390×12P (12)



BB882
ブローチ・プレスレット
96×97×56
¥1,490×12P (12)



N883
ネックレス
240×56×42
¥1,690×6P (6)



N884
ネックレス
186×190×56
¥3,190×6P (6)



NE884
ネックレス・イヤリング
186×190×56
¥3,290×6P (6)



NER884
ネックレス・イヤリング・リング
186×190×56
¥3,290×6P (6)

ネーム入れについては〈 〉内の規定ネームロット単位でご注文ください。ネーム代は1ヶ20円の実費がかかります。

JEWELRY CASE

サティーナ

ルーナ LUNA



外装：人工スエード
内装：サテン / 人工スエード
外箱：かぶせ式

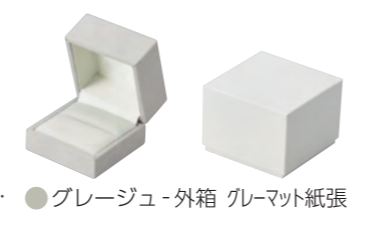

COLOR



R805-SP
リング
68×68×52
SP ¥1,400×12P (12)



E805-SP
イヤリング
68×68×52
SP ¥1,400×12P (12)



P805-SP
ペンダント
68×68×52
SP ¥1,400×12P (12)



N807-SP
ネックレス
250×60×34
SP ¥2,040×12P (12)



E806-SP
イヤリング
91×91×41
SP ¥1,770×12P (12)



BL806-SP
ブレスレット
91×91×41
SP ¥1,840×12P (12)



B806-SP
ブローチ・タイ留め
91×91×41
SP ¥1,770×12P (12)



BL807-SP
ブレスレット・腕時計
250×60×34
SP ¥2,040×12P (12)

ネーム入れについては〈 〉内の規定ネームロット単位でご注文ください。ネーム代は1ヶ20円の実費がかかります。

SP マークの商品は数量に関係なく表示価格での販売です。



Luna series custom order

Custom

ルーナシリーズの
カスタムオーダーについて

ルーナシリーズ全てのモデルで
カスタムオーダーが可能になっております。

*価格および納期につきましては
素材や仕様により異なりますので
ご相談ください。

ギャラン1 GALLANT 1



外装：合成レザー
内装：人工スエード
外箱：かぶせ式

COLOR



●黒 - 外箱 黒化粧紙張



R326YG
リング
70×70×55
¥1,200×12P〈12〉



RH326YG
リング(輪金式)
70×70×55
¥1,200×12P〈12〉



E326YG
イヤリング
70×70×55
¥1,200×12P〈12〉



N332YG
ネックレス
174×206×46
¥4,000×6P〈6〉



NE332YG
ネックレス・イヤリング
174×206×46
¥4,100×6P〈6〉



NER332YG
ネックレス・イヤリング・リング
174×206×46
¥4,100×6P〈6〉

ネーム入れについては〈 〉内の規定ネームロット単位でご注文ください。ネーム代は1ヶ20円の実費がかかります。



BL331YG
ブレスレット・腕時計
244×66×35
¥2,030×12P〈12〉



N331YG
ネックレス
244×66×35
¥2,030×12P〈12〉



P328YG
ペンダント
98×86×49
¥1,490×12P〈12〉



BL328YG
ブレスレット
98×86×49
¥1,490×12P〈12〉



B328YG
ブローチ・タイ留め
98×86×49
¥1,490×12P〈12〉

ギャラン2 GALLANT 2



外装：合成レザー
内装：人工スエード
外箱：かぶせ式



●メタルグレー-外箱 黒マット紙張

COLOR



REP222
リング・イヤリング・ペンダント
60×60×52
¥2,200×12P〈12〉



RL224
リング
70×70×58
¥2,560×12P〈12〉



E224
イヤリング
70×70×58
¥2,560×12P〈12〉



N227
ネックレス
174×206×54
¥7,050×6P〈6〉



NE227
ネックレス・イヤリング
174×206×54
¥7,150×6P〈6〉



NER227
ネックレス・イヤリング・リング
174×206×54
¥7,150×6P〈6〉



N228
ネックレス
183×113×52
¥4,880×6P〈6〉



NE228
ネックレス・イヤリング
183×113×52
¥4,930×6P〈6〉



NER228
ネックレス・イヤリング・リング
183×113×52
¥4,930×6P〈6〉



B225
ブローチ・タイ留め
98×86×53
¥2,980×12P〈12〉



N226
ネックレス
244×66×39
¥3,810×12P〈12〉



BL226
ブレスレット・腕時計
244×66×39
¥3,810×12P〈12〉



R223
リング2本差
92×60×52
¥2,560×12P〈12〉



P225
ペンダント
98×86×53
¥2,980×12P〈12〉



BL225
ブレスレット
98×86×53
¥3,230×12P〈12〉

ネーム入れについては〈 〉内の規定ネームロット単位でご注文ください。ネーム代は1ヶ20円の実費がかかります。

アルバ ALBA



外装：レザーペーパー
内装：サテン/パイル
外箱：かぶせ式

COLOR ●紺-外箱 紺マット紙張 ●黒-外箱 黒マット紙張 ○パール-外箱 白マット紙張



N819-SP ●●○
ネックレス・プレスレット 
230×39×28
SP ¥580×10P (10)

N820-SP ●●○
ネックレス 
230×57×28
SP ¥680×10P (10)

N821-SP ●●○
ネックレス 
181×106×42
SP ¥980×10P (10)

NE821-SP ●●○
ネックレス・イヤリング 
181×106×42
SP ¥980×10P (10)

NER821-SP ●●○
ネックレス・イヤリング・リング 
181×106×42
SP ¥980×10P (10)

スタンド機能付き台紙
N822-SP
NE822-SP
NER822-SP

N822-SP ●●○
ネックレス 
161×201×46
SP ¥1,820×5P (5)

NE822-SP ●●○
ネックレス・イヤリング 
161×201×46
SP ¥1,820×5P (5)

NER822-SP ●●○
ネックレス・イヤリング・リング 
161×201×46
SP ¥1,820×5P (5)

REP815-SP ●●○
リング・イヤリング・ペンダント 
51×59×48
SP ¥430×10P (10)

R816-SP ●●○
リング 
76×65×48
SP ¥460×10P (10)
P.68

RH816-SP ●●○
リング 
76×65×48
SP ¥520×10P (10)

E816-SP ●●○
イヤリング 
76×65×48
SP ¥460×10P (10)

E817-SP ●●○
イヤリング 
69×100×32
SP ¥490×10P (10)

P817-SP ●●○
ペンダント・ペントップ 
69×100×32
SP ¥490×10P (10)

BL818-SP ●●○
プレスレット 
89×89×40
SP ¥570×10P (10)

B818-SP ●●○
ブローチ・タイ留め 
89×89×40
SP ¥510×10P (10)

ネーム入れについては〈 〉内の規定ネームロット単位でご注文ください。ネーム代は1ヶ20円の実費がかかります。

SP マークの商品は数量に関係なく表示価格での販売です。

ニュートータル NEW TOTAL



外装：合成レザー
内装：サテン/パイル
外箱：かぶせ式



COLOR ●茶 - 外箱 白化粧紙張 ●紺 - 外箱 白化粧紙張 ●黒 - 外箱 黒化粧紙張



REP363YL ●●●
リング・イヤリング・ペンダント
51×59×40
¥450×12P (12)



RY363YL ●●●
リング
51×59×40
¥480×12P (12)



RH364YL ●●●
リング
76×69×48
¥600×12P (12)



R364YL ●●●
リング
76×69×48
¥580×12P (12)



E364YL ●●●
イヤリング
76×69×48
¥580×12P (12)



E368YL ●●●
イヤリング
96×84×45
¥700×12P (12)



P368YL ●●●
ペンダント
96×84×45
¥700×12P (12)



BL368YL ●●●
プレスレット
96×84×45
¥700×12P (12)



B368YL ●●●
ブローチ・タイ留め
96×84×45
¥700×12P (12)



N369YL ●●●
ネックレス・プレスレット
234×43×28
¥740×12P (12)

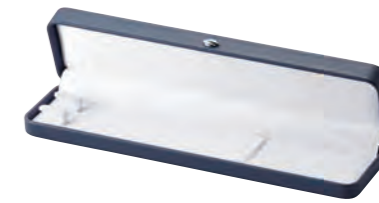

N365YL ●●●
ネックレス
244×63×31
¥840×12P (12)



N366YL ●●●
ネックレス
181×114×43
¥1,300×6P (6)



NE366YL ●●●
ネックレス・イヤリング
181×114×43
¥1,330×6P (6)



NER366YL ●●●
ネックレス・イヤリング・リング
181×114×43
¥1,360×6P (6)



N367YL ●●●
ネックレス
162×210×47
¥2,280×6P (6)



NE367YL ●●●
ネックレス・イヤリング
162×210×47
¥2,360×6P (6)



NER367YL ●●●
ネックレス・イヤリング・リング
162×210×47
¥2,360×6P (6)

ネーム入れについては〈 〉内の規定ネームロット単位でご注文ください。ネーム代は1ヶ20円の実費がかかります。

ニューセーム
NEW SEIME



外装：パイル
内装：サテン/パイル
外箱：かぶせ式



COLOR ●グレー-外箱 白化粧紙張 ●黒-外箱 黒化粧紙張



REP363 ●●
リング・イヤリング・ペンダント
51×56×40
¥400×12P (12)



RY363 ●●
リング
51×56×40
¥440×12P (12)



RH364 ●●
リング
76×66×48
¥530×12P (12)



R364 ●●
リング
76×66×48
¥510×12P (12)



E364 ●●
イヤリング
76×66×48
¥510×12P (12)



E368 ●●
イヤリング
96×81×45
¥640×12P (12)



P368 ●●
ペンダント
96×81×45
¥640×12P (12)



BL368 ●●
プレスレット
96×81×45
¥640×12P (12)



B368 ●●
ブローチ・タイ留め
96×81×45
¥640×12P (12)



N369 ●●
ネックレス・プレスレット
234×40×28
¥680×12P (12)

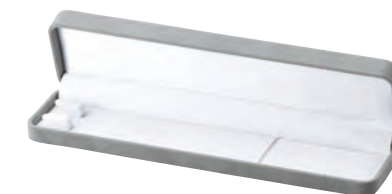

N365 ●●
ネックレス
244×60×31
¥730×12P (12)



N366 ●●
ネックレス
181×111×43
¥1,180×6P (6)



NE366 ●●
ネックレス・イヤリング
181×111×43
¥1,210×6P (6)



NER366 ●●
ネックレス・イヤリング・リング
181×111×43
¥1,240×6P (6)



N367 ●●
ネックレス
162×210×47
¥2,120×6P (6)



NE367 ●●
ネックレス・イヤリング
162×210×47
¥2,200×6P (6)



NER367 ●●
ネックレス・イヤリング・リング
162×210×47
¥2,200×6P (6)

スクエア1 SQUARE 1



外装：レザーペーパー
 内装：サテン/パイル
 外箱：かぶせ式

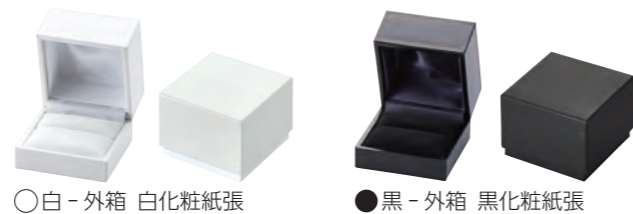

COLOR ○白 - 外箱 白化粧紙張

●黒 - 外箱 黒化粧紙張



REP325 ○●
 リング・イヤリング・ペンダント
 58×58×45
 ￥490×12P (12)



RY325 ○●
 リング
 58×58×45
 ￥520×12P (12)



R326 ○●
 リング
 69×69×54
 ￥640×12P (12)



EP326 ○●
 イヤリング・ペンダント
 69×69×54
 ￥640×12P (12)



N332 ○●
 ネックレス
 173×205×45
 ￥2,710×6P (6)



NE332 ○●
 ネックレス・イヤリング
 173×205×45
 ￥2,810×6P (6)



NER332 ○●
 ネックレス・イヤリング・リング
 173×205×45
 ￥2,810×6P (6)

ネーム入れについては〈 〉内の規定ネームロット単位でご注文ください。ネーム代は1ヶ20円の実費がかかります。



R327 ○●
 リング2本差
 90×58×45
 ￥700×12P (12)



E328 ○●
 イヤリング
 97×85×48
 ￥780×12P (12)



P328 ○●
 ペンダント
 97×85×48
 ￥780×12P (12)



BL328 ○●
 プレスレット
 97×85×48
 ￥780×12P (12)



B328 ○●
 プローチ・タイ留め
 97×85×48
 ￥780×12P (12)



N330 ○●
 ネックレス・プレスレット
 233×43×30
 ￥840×12P (12)



N331 ○●
 ネックレス
 243×65×34
 ￥1,030×12P (12)



BL331 ○●
 プレスレット・腕時計
 243×65×34
 ￥1,030×12P (12)



N333 ○●
 ネックレス
 181×112×46
 ￥1,560×6P (6)



NE333 ○●
 ネックレス・イヤリング
 181×112×46
 ￥1,610×6P (6)



NER333 ○●
 ネックレス・イヤリング・リング
 181×112×46
 ￥1,610×6P (6)

スクエア2 SQUARE 2

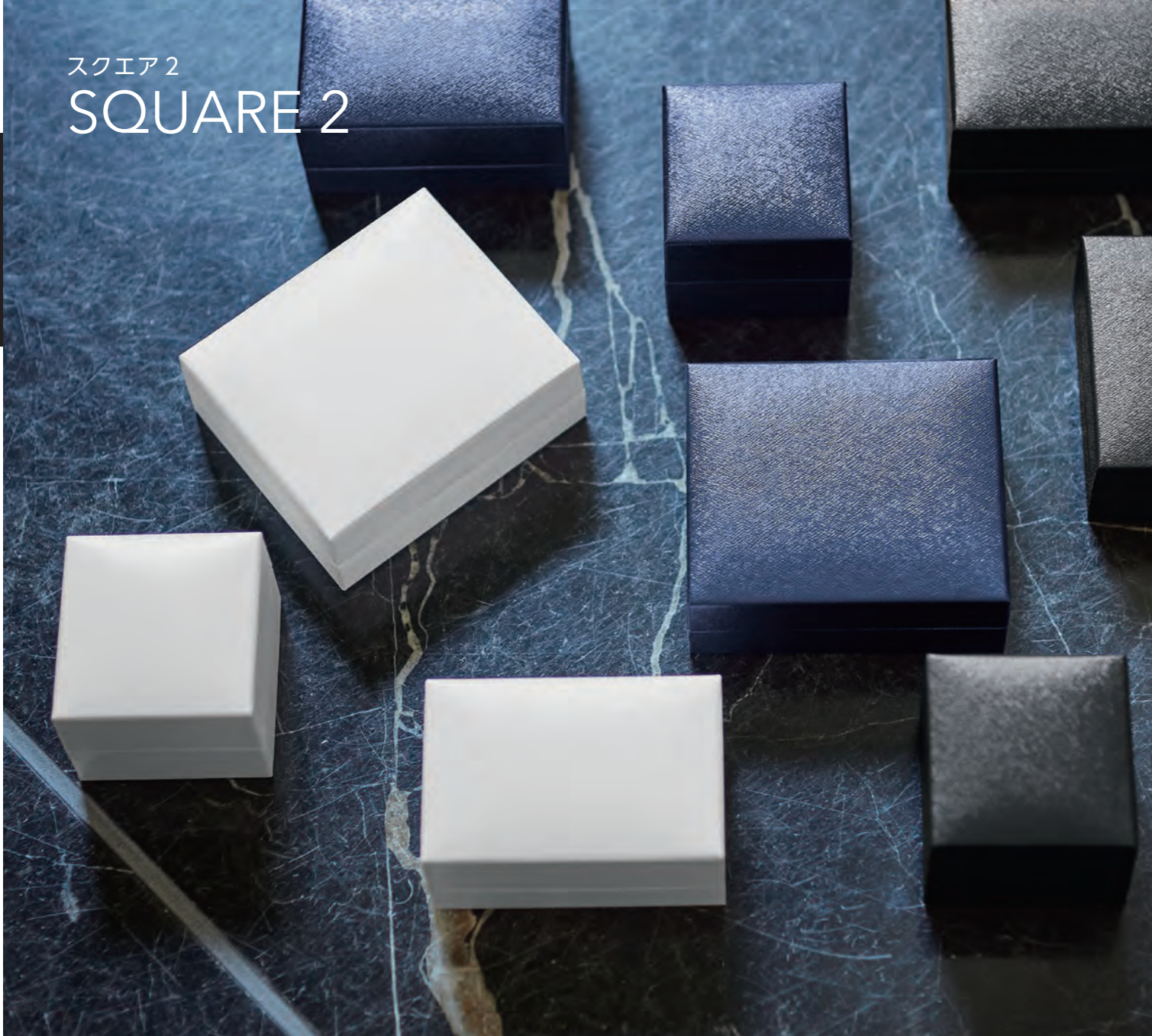

外装：レザーペーパー
内装：サテン/パイル
外箱：かぶせ式



COLOR ●紺 - 外箱 パール化粧紙張 ○白 - 外箱 パール化粧紙張 ●黒 - 外箱 黒化粧紙張



REP860 ●○●
リング・イヤリング・ペンダント
49×55×47
¥460×12P (12)



R861 ●○●
リング
62×62×56
¥600×12P (12)



RH861 ●○●
リング
62×62×56
¥730×12P (12)



EP861 ●○●
イヤリング・ペンダント
62×62×56
¥630×12P (12)



R862 ●○●
リング2本差
91×59×47
¥630×12P (12)



E863 ●○●
イヤリング
101×86×43
¥820×12P (12)



P863 ●○●
ペンダント
101×86×43
¥780×12P (12)



B863 ●○●
ブローチ・タイ留め
101×86×43
¥780×12P (12)



BB863 ●○●
ブローチ・ブレスレット・腕時計
101×86×43
¥860×12P (12)



BL863 ●○●
ブレスレット
101×86×43
¥840×12P (12)



BL864 ●○●
ブレスレット
242×59×31
¥870×12P (12)



N864 ●○●
ネックレス
242×59×31
¥870×12P (12)



N865 ●○●
ネックレス
191×194×44
¥1,930×6P (6)



NE865 ●○●
ネックレス・イヤリング
191×194×44
¥1,980×6P (6)



NER865 ●○●
ネックレス・イヤリング・リング
191×194×44
¥1,980×6P (6)

ネーム入れについては〈 〉内の規定ネームロット単位でご注文ください。ネーム代は1ヶ20円の実費がかかります。

ナタリー NATARY



外装：ナタリーレザー
内装：サテン/ベルベット
外箱：かぶせ式

COLOR

○白-外箱 白ツヤ紙張



R17NA
リング
56×60×36
¥750×12P (12)



R18NA
リング
57×57×37
¥730×12P (12)



E18NA
イヤリング
57×57×37
¥730×12P (12)



P18NA
ペントップ
57×57×37
¥730×12P (12)



T18NA
タイタック
57×57×37
¥730×12P (12)



R26NA
リング
68×68×44
¥910×12P (12)



RL26NA
リング
68×68×44
¥860×12P (12)



RH26NA
リング(爪式)
68×68×44
¥910×12P (12)



EC29NA
イヤリング
68×68×40
¥860×12P (12)



R68NA
リング
69×69×56
¥1,350×12P (12)



RH68NA
リング(爪式)
69×69×56
¥1,350×12P (12)



EC50NA
イヤリング
73×87×30
¥960×12P (12)



P50NA
ペンダント
73×87×30
¥960×12P (12)



RB117
リング2本差
87×61×33
¥980×12P (12)
かぶせ箱：白化粧紙
P.71



EC210NA
イヤリング
95×74×33
¥960×12P (12)



BL210NA
プレスレット
95×74×33
¥1,030×12P (12)



TB210NA
ブローチ・タイ留め
95×74×33
¥960×12P (12)



N12NA
ネックレス・プレスレット
226×35×22
¥1,020×12P (12)



N1NA
ネックレス
223×45×25
¥1,200×12P (12)



N5NA
ネックレス
232×60×28
¥1,390×12P (12)



N3NA
ネックレス
166×91×31
¥1,470×12P (12)



N700NA
ネックレス
177×110×38
¥2,200×6P (6)



NE700NA
ネックレス・イヤリング
177×110×38
¥2,250×6P (6)



T18NA
タイタック
57×57×37
¥730×12P (12)



R26NA
リング
68×68×44
¥910×12P (12)



RL26NA
リング
68×68×44
¥860×12P (12)



RH26NA
リング(爪式)
68×68×44
¥910×12P (12)



NEC700NA
ネックレス・イヤリング
177×110×38
¥2,250×6P (6)



NER700NA
ネックレス・イヤリング・リング
177×110×38
¥2,300×6P (6)



NECR700NA
ネックレス・イヤリング・リング
177×110×38
¥2,300×6P (6)

ネーム入れについては〈 〉内の規定ネームロット単位でご注文ください。ネーム代は1ヶ20円の実費がかかります。

セーム SEIME



外装：セーム
 内装：サテン / ベルベット
 外箱：かぶせ式

COLOR ●グレー - 外箱 白ツヤ紙張 ●茶 - 外箱 白ツヤ紙張 ●黒 - 外箱 黒マット紙張



R17 ●●●
 リング
 56×60×36
 ¥590×12P (12)



R18 ●●●
 リング
 57×57×37
 ¥530×12P (12)



E18 ●●●
 イヤリング
 57×57×37
 ¥530×12P (12)



P18 ●●●
 ペントップ
 57×57×37
 ¥530×12P (12)



T18 ●●●
 タイタック
 57×57×37
 ¥530×12P (12)



R26 ●●●
 リング
 68×68×44
 ¥680×12P (12)



RL26 ●●●
 リング
 68×68×44
 ¥630×12P (12)



RH26 ●●●
 リング(爪式)
 68×68×44
 ¥680×12P (12)



EC29 ●●●
 イヤリング
 68×68×40
 ¥630×12P (12)



R68 ●●●
 リング
 69×69×56
 ¥1,000×12P (12)



R69 ●●●
 リング
 86×77×46
 ¥840×12P (12)



BL210 ●●●
 プレスレット
 95×74×33
 ¥800×12P (12)



TB210 ●●●
 タイ留め・ブローチ
 95×74×33
 ¥730×12P (12)



T29 ●●●
 タイタック
 68×68×40
 ¥630×12P (12)



P50 ●●●
 ペンダント
 73×87×30
 ¥730×12P (12)



T107 ●●●
 タイ留め
 86×61×32
 ¥650×12P (12)



CF210 ●●●
 カフス
 95×74×33
 ¥760×12P (12)



O210 ●●●
 帯留め
 95×74×33
 ¥790×12P (12)
 P.65



RH68 ●●●
 リング(爪式)
 69×69×56
 ¥1,000×12P (12)



EC50 ●●●
 イヤリング
 73×87×30
 ¥730×12P (12)



EC210 ●●●
 イヤリング
 95×74×33
 ¥730×12P (12)



K210 ●●●
 メンズセット
 95×74×33
 ¥790×12P (12)



FF210 ●●●
 フリー
 95×74×33
 ¥830×12P (12)
 P.60

ネーム入れについては〈 〉内の規定ネームロット単位でご注文ください。ネーム代は1ヶ20円の実費がかかります。



B370
ブローチ・タイ留め
109×86×40
¥1,120×12P〈12〉



B604
ブローチ
132×117×52
¥1,760×12P〈12〉



N11
ネックレス・プレスレット
226×35×22
¥670×12P〈12〉



N12
ネックレス・プレスレット
226×35×22
¥720×12P〈12〉



N1
ネックレス
223×45×25
¥890×12P〈12〉



BL1
プレスレット
223×45×25
¥890×12P〈12〉



N5
ネックレス
232×60×28
¥1,030×12P〈12〉



O5
帯締め
232×63×43
¥1,800×12P〈12〉
☞P.65



N3
ネックレス
166×91×31
¥1,100×12P〈12〉



N700
ネックレス
177×110×38
¥1,440×6P〈6〉



NR700
ネックレス・リング
177×110×38
¥1,490×6P〈6〉



NE700
ネックレス・イヤリング
177×110×38
¥1,490×6P〈6〉



NEC700
ネックレス・イヤリング
177×110×38
¥1,490×6P〈6〉



NER700
ネックレス・イヤリング・リング
177×110×38
¥1,540×6P〈6〉



NECR700
ネックレス・イヤリング・リング
177×110×38
¥1,540×6P〈6〉

ネーム入れについては〈 〉内の規定ネームロット単位でご注文ください。ネーム代は1ヶ20円の実費がかかります。



N600
ネックレス
127×191×31
¥2,150×6P〈6〉
☞P.60



NY715
ネックレス
156×210×45
¥3,600×6P〈6〉



N715
ネックレス
156×210×45
¥3,600×6P〈6〉



N13
ネックレス
220×63×11
¥1,350×12P〈12〉
☞P.61



N14
ネックレス
222×65×14
¥1,160×12P〈12〉
☞P.61



N36
ネックレス
151×201×15
¥1,650×12P〈12〉
☞P.61



N37
ネックレス
172×196×22
¥2,560×12P〈12〉
☞P.61



ピンクセーム
PINK SEIME



外装：セーム
内装：サテン / ベルベット※
外箱：かぶせ式

COLOR

●ピンク-外箱 白ツヤ紙張



REP18
リング・イヤリング・ペンダント
57×57×37
¥530×12P (12)
※台紙は人工スエード張



RL26
リング
68×68×44
¥630×12P (12)



EC29
イヤリング
68×68×40
¥630×12P (12)



P50
ペンダント
73×87×30
¥730×12P (12)



EP105
イヤリング・ペンダント
52×86×28
¥800×12P (12)



EC210
イヤリング
95×74×33
¥730×12P (12)



TB210
ブローチ・タイ留め
95×74×33
¥730×12P (12)



N1
ネックレス
223×45×25
¥890×12P (12)



N5
ネックレス
232×60×28
¥1,030×12P (12)



N700
ネックレス
177×110×38
¥1,440×6P (6)



NE700
ネックレス・イヤリング
177×110×38
¥1,490×6P (6)



NER700
ネックレス・イヤリング・リング
177×110×38
¥1,540×6P (6)

ネーム入れについては〈 〉内の規定ネームロット単位でご注文ください。ネーム代は1ヶ20円の実費がかかります。

フローラル
FLORAL



外装：花柄クロス
内装：サテン / ベルベット※
外箱：かぶせ式・トムソン式 (757HP)

COLOR

●花柄-外箱 白ツヤ紙張



R17HP
リング
56×60×36
¥590×12P (12)



REP18HP
リング・イヤリング・ペンダント
57×57×37
¥530×12P (12)
※台紙は人工スエード張



RL26HP
リング
68×68×44
¥630×12P (12)



N3HP
ネックレス
166×91×31
¥1,100×12P (12)

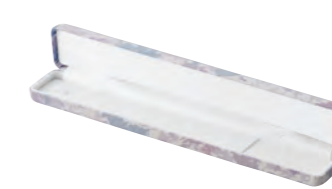

N12HP
ネックレス・ブレスレット
226×35×22
¥720×12P (12)



N1HP
ネックレス
223×45×25
¥890×12P (12)



103HP
アクセサリーケース
87×58×35
¥980×12P (12)
※台紙は人工スエード張
P.84



757HP
ポーチ
150×100×25
¥2,080 (←)
トムソン箱：白コート紙
P.84

ネーム入れについては〈 〉内の規定ネームロット単位でご注文ください。←表示のある商品はネーム入れができません。ネーム代は1ヶ20円の実費がかかります。

アンティーク
ANTIQUUE

JEWELRY CASE

アンティーク



外装：別珍
内装：サテン/パイル
外箱：かぶせ式



COLOR ●グリーン-外箱 金化粧紙張 ●ワイン-外箱 金化粧紙張



R17VL
リング
56×60×36
¥750×12P (12)



E17VL
イヤリング
56×60×36
¥860×12P (12)



EP105VL
イヤリング・ペンダント
53×87×29
¥960×12P (12)



BP50VL
ブローチ・ペンダント
74×87×32
¥1,000×12P (12)

ネーム入れについては〈 〉内の規定ネームロット単位でご注文ください。ネーム代は1ヶ20円の実費がかかります。

メタリック
METALLIC

JEWELRY CASE

メタリック



外装：合成レザー
内装：オックス生地 (コットン)
外箱：かぶせ式



COLOR ●ゴールド-外箱 白ツヤ紙張



R18ML
リング
57×57×37
¥690×12P (12)



EC18ML
イヤリング
57×57×37
¥690×12P (12)



P50ML
ペンダント
73×87×30
¥890×12P (12)



E7ML
イヤリング
92×142×31
¥1,530×12P (12)



N1ML
ネックレス
223×45×25
¥1,140×12P (12)

ネーム入れについては〈 〉内の規定ネームロット単位でご注文ください。ネーム代は1ヶ20円の実費がかかります。

プレーン PLAIN



外装：ポリエステル布地
内装：サテン / 人工スエード
外箱：かぶせ式



COLOR ○クリーム-外箱 クリームマット紙張 ●茶-外箱 黒マット紙張



REP18CK ○●
リング・イヤリング・ペンダント
57×57×37
¥700×12P (12)



E18CK ○●
イヤリング
57×57×37
¥700×12P (12)



RL26CK ○●
リング
68×68×44
¥770×12P (12)



P50CK ○●
ペンダント
73×87×30
¥850×12P (12)



N1CK ○●
ネックレス
223×45×25
¥1,100×12P (12)



N5CK ○●
ネックレス
232×60×28
¥1,250×12P (12)



NY700CK ○●
ネックレス
177×110×38
¥1,680×6P (6)



NYE700CK ○●
ネックレス・イヤリング
177×110×38
¥1,730×6P (6)



NYER700CK ○●
ネックレス・イヤリング・リング
177×110×38
¥1,730×6P (6)

ネーム入れについては〈 〉内の規定ネームロット単位でご注文ください。ネーム代は1ヶ20円の実費がかかります。

ジェイド JADE



外装：人工スエード (セクレ SR-11)
内装：サテン / ベルベット※
外箱：かぶせ式



COLOR ●グリーン-外箱 グリーンマット紙張



REP18SR ●
リング・イヤリング・ペンダント
57×57×37
¥760×12P (12)
※台紙は人工スエード張



RL26SR ●
リング
68×68×44
¥910×12P (12)



EC29SR ●
イヤリング
68×68×40
¥910×12P (12)



P50SR ●
ペンダント
73×87×30
¥1,030×12P (12)



EC210SR ●
イヤリング
95×74×33
¥1,030×12P (12)



TB210SR ●
ブローチ・タイ留め
95×74×33
¥1,030×12P (12)

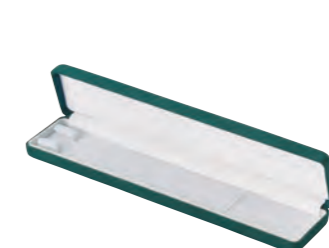

N1SR ●
ネックレス
223×45×25
¥1,330×12P (12)



N5SR ●
ネックレス
232×60×28
¥1,520×12P (12)



N700SR ●
ネックレス
177×110×38
¥2,420×6P (6)



NE700SR ●
ネックレス・イヤリング
177×110×38
¥2,470×6P (6)



NER700SR ●
ネックレス・イヤリング・リング
177×110×38
¥2,520×6P (6)

ネーム入れについては〈 〉内の規定ネームロット単位でご注文ください。ネーム代は1ヶ20円の実費がかかります。

ベルベット VELVET



外装：ベルベット
内装：サテン / ベルベット
外箱：かぶせ式

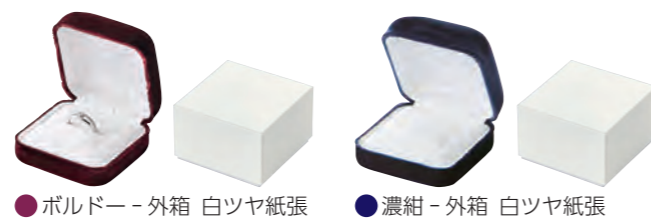

COLOR ● ボルドー - 外箱 白ツヤ紙張 ● 濃紺 - 外箱 白ツヤ紙張



R18VT ● ●
リング
57×57×37
¥560×12P (12)



E18VT ● ●
イヤリング
57×57×37
¥560×12P (12)



R26VT ● ●
リング
68×68×44
¥730×12P (12)



P50VT ● ●
ペンダント
73×87×30
¥780×12P (12)



N1VT ● ●
ネックレス
223×45×25
¥940×12P (12)



N5VT ● ●
ネックレス
232×60×28
¥1,090×12P (12)



N700VT ● ●
ネックレス
177×110×38
¥1,560×6P (6)



NE700VT ● ●
ネックレス・イヤリング
177×110×38
¥1,610×6P (6)



NER700VT ● ●
ネックレス・イヤリング・リング
177×110×38
¥1,660×6P (6)

ネーム入れについては〈 〉内の規定ネームロット単位でご注文ください。ネーム代は1ヶ20円の実費がかかります。

本革 LEATHER



外装：本革
内装：サテン / ベルベット
外箱：かぶせ式



COLOR ● 紺 - 外箱 エンジ化粧紙張 ● ボルドー - 外箱 エンジ化粧紙張



● 赤 - 外箱 エンジ化粧紙張 ● 黒 - 外箱 エンジ化粧紙張



469 受注生産
3段宝石箱(鍵付)
外装:本革 内装:セクレ
300×208×106
¥95,000 (参考価格)
P.86



R78 ● ● ● ●
リング
77×72×53
¥3,800×6P (6)



N4 ●
ネックレス
200×85×37
¥4,950×6P (6)



NE4 ●
ネックレス・イヤリング
200×85×37
¥5,000×6P (6)

ネーム入れについては〈 〉内の規定ネームロット単位でご注文ください。ネーム代は1ヶ20円の実費がかかります。受注生産品については、通常在庫をしております。価格は素材や仕様、数量により異なります。オリジナルサイズの製作も承りますので、お気軽にご相談ください。

リザード LIZARD



外装：合成レザー
内装：人工スエード
外箱：かぶせ式

COLOR



● 黒 - 外箱 黒マット紙張



F893
フリー (台紙別売)
143×143×55
¥7,800×1P (6)



893P
ペンダント台紙
110×110×5
¥680×1P



893E
イヤリング台紙
110×110×25
¥750×1P



893B
ブローチ・腕時計・プレスレット台紙
110×110×30
¥1,000×1P



R892
リング
103×103×70
¥8,200×1P (6)



N894
ネックレス(※イヤリング・リング)
210×280×60
¥14,800×1P (6)

※円形パッドはイヤリングとリングに対応するリバーシブル仕様です。

ネーム入れについては〈 〉内の規定ネームロット単位でご注文ください。ネーム代は1ヶ20円の実費がかかります。

アフィネ AFFINER

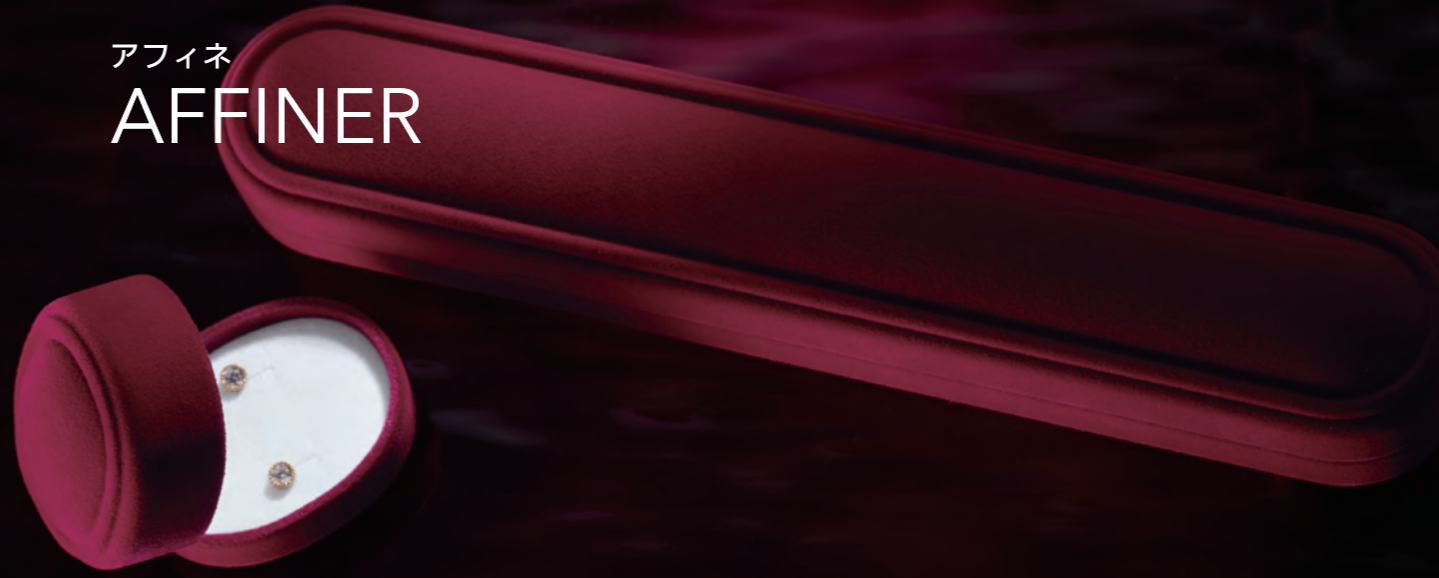

外装：パイル (フロッキー)
内装：サテン / パイル
外箱：かぶせ式・トムソン式 (REP356)

COLOR



● ピンク - 外箱 白ツヤ紙張

● ワイン - 外箱 白ツヤ紙張



● 焦茶 - 外箱 白ツヤ紙張

● 黒 - 外箱 白ツヤ紙張



REP356
リング・イヤリング・ペンダント
43×57×40
¥360×12P (12)
[トムソン箱：白コート紙]



REP357
リング・イヤリング・ペンダント
64×85×37
¥600×12P (12)



N359
ネックレス
235×44×33
¥850×12P (12)



B358
ブローチ
117×92×45
¥870×12P (12)



BL358
プレスレット
117×92×45
¥920×12P (12)



N360
ネックレス
149×197×49
¥2,000×6P (6)



NEA360
ネックレス・イヤリング
149×197×49
¥2,100×6P (6)

ネーム入れについては〈 〉内の規定ネームロット単位でご注文ください。ネーム代は1ヶ20円の実費がかかります。



ピンク 赤 黒

REP282

リング・イヤリング・ペンダント
64×59×45
¥430×12P (12)
[トムソン箱：白コート紙]



ピンク 赤

REP283

リング・イヤリング・ペンダント
64×59×28
¥380×12P (-)
[トムソン箱：白コート紙]



ピンク

REP293

リング・イヤリング・ペンダント
52×52×60
¥550×12P (12)
[トムソン箱：白コート紙]



赤

RE323

リング・イヤリング
42×43×52
¥360×12P (12)
[トムソン箱：白コート紙]



グレー

R64

リング
54×51×37
¥350×12P (12)
[トムソン箱：白コート紙]



EP64

イヤリング・ペンダント・ペンダント
54×51×37
¥350×12P (12)
[トムソン箱：白コート紙]



R311

リング
65×65×42
¥460×12P (12)
[トムソン箱：白コート紙]



EP311

イヤリング・ペンダント・ペンダント
65×65×42
¥460×12P (12)
[トムソン箱：白コート紙]



黒

RE310

リング・イヤリング
38×42×30
¥270×12P (12)
[トムソン箱：白コート紙]



N66

ネックレス・ブレスレット
227×40×28
¥660×12P (12)
[トムソン箱：白コート紙]



N312

ネックレス・ブレスレット
238×32×25
¥630×12P (12)
[トムソン箱：白コート紙]



N313

ネックレス
234×61×32
¥950×6P (6)
[トムソン箱：白コート紙]

ネーム入れについては () 内の規定ネームロット単位でご注文ください。(-) 表示のある商品はネーム入れができません。ネーム代は1ヶ20円の実費がかかります。

外装：パイル（フロッキー）
内装：サテン／パイル
外箱：かぶせ式・スリーブ式（V-251-TC）



COLOR ●グレー-外箱 白ツヤ紙張 ●黒-外箱 白ツヤ紙張



V-001-R

リング
52×54×41
SP ¥190×10P (30)



V-001-E

イヤリング
52×54×41
SP ¥190×10P (30)



V-101-R

リング
62×63×46
SP ¥250×10P (30)



V-101-E

イヤリング
62×63×46
SP ¥250×10P (30)



V-101-P

ペンダントトップ
62×63×46
SP ¥250×10P (30)



V-201-P

ペンダント
95×74×36
SP ¥350×10P (30)



V-201-BR

ブレスレット
95×74×36
SP ¥350×10P (30)



V-201-C

カフス
95×74×36
SP ¥330×10P (30)



V-201-S

メンズセット
95×74×36
SP ¥330×10P (30)



V-201-TB

タイ留め・ブローチ
95×74×36
SP ¥330×10P (30)



V-301-N

ネックレス・ブレスレット
230×36×25
SP ¥330×10P (30)



V-631-NBL

ネックレス・ブレスレット
230×41×28
SP ¥350×10P (30)



V-501-N

ネックレス
230×56×29
SP ¥380×10P (30)

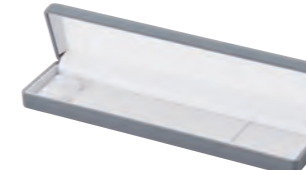

V-601-N

ネックレス
230×56×29
SP ¥410×10P (30)



V-701-N

ネックレス
175×110×45
SP ¥740×5P (30)



V-701-NE

ネックレス・イヤリング
175×110×45
SP ¥760×5P (30)



V-701-NER

ネックレス・イヤリング・リング
175×110×45
SP ¥780×5P (30)



ネーム入れイメージ



ブラウン

黒

V-251-TC

タイ留め・カフス
86×47×33
SP ¥280×20P (@50・40ヶ)
[スリーブ：黒ボール紙]

SP マークの商品は数量に関係なく表示価格での販売です。こちらは取り寄せ商品のため、通常2~5営業日で発送いたします。また、品切れの場合もございますのでご了承ください。

ギフトパッケージ
GIFT PACKAGE



COLOR



REP233 ●●
リング・イヤリング・ペンダント
化粧紙/エンボス紙
39×39×32
¥260×20P (④40・300ヶ)
ネーム入れ納期30日



REP234 ●●
リング・イヤリング・ペンダント
化粧紙/エンボス紙
60×60×37
¥180×20P (④40・300ヶ)
ネーム入れ納期30日

COLOR

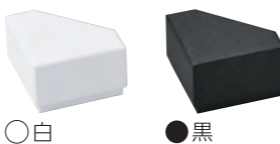

REP243 ○●
リング・イヤリング・ペンダント
化粧紙
59×40×28
¥320×20P (④40・300ヶ)
ネーム入れ納期30日



REP244 ○●
リング・イヤリング・ペンダント
化粧紙
89×57×33
¥410×20P (④40・300ヶ)
ネーム入れ納期30日

ネーム入れについては〈 〉内の規定ネームロット単位でご注文ください。ネーム入れインフォメーションP.151



COLOR

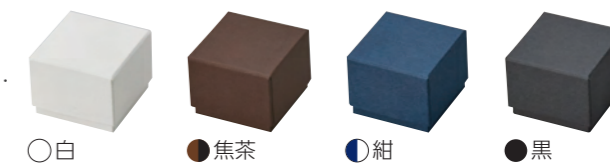

REP216 ○●●●
リング・イヤリング・ペンダント
エンボス紙
45×45×35
¥140×20P (④40・120ヶ)



REP217 ○●●●
リング・イヤリング・ペンダント
エンボス紙
80×80×32
¥190×20P (④40・120ヶ)

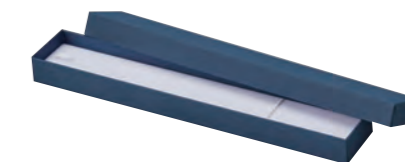

N218 ○●●●
ネックレス・プレスレット
エンボス紙
232×42×21
¥250×20P (④40・120ヶ)

COLOR

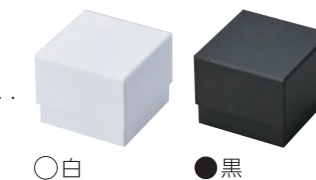

大ぶりの時計にも対応可能なクッション付きボックスです。



W207 ○●
プレスレット・腕時計
エンボス紙
87×87×70
¥440×10P (④40・300ヶ)
ネーム入れ納期30日
P.62

ネーム入れについては〈 〉内の規定ネームロット単位でご注文ください。

COLOR



○パール/茶 ●黒/黒

REP726 ○●
リング・イヤリング・ペンダント
パール化粧紙
48×55×35
¥180×20P (40・120ヶ)



REP728 ○●
リング・イヤリング・ペンダント
パール化粧紙
80×80×35
¥230×20P (40・120ヶ)



COLOR

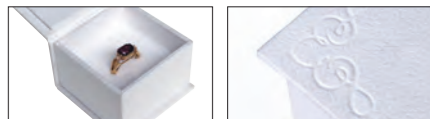

マグネット固定式

フタ上エンボス柄



●焦茶 ○白 ●黒

REP235 ●○●
リング・イヤリング・ペンダント
エンボス化粧紙
53×53×37
¥220×20P (←)



REP236 ●○●
リング・イヤリング・ペンダント
エンボス化粧紙
88×88×37
¥350×20P (←)



COLOR



●ピンク ●ブルー ●黒

B192 ブルー
2022/6/20
販売終了

REP191 ●●●
リング・イヤリング・ペンダント
マット紙
53×53×35
¥190×20P (40・300ヶ)
ネーム入れ納期30日



B192 ●●●
フリー(綿入り)
マット紙
106×82×30
¥280×20P (40・300ヶ)
ネーム入れ納期30日



N193 ●●●
ネックレス・プレスレット
マット紙
222×50×20
¥300×20P (40・300ヶ)
ネーム入れ納期30日



ネーム入れについては () 内の規定ネームロット単位でご注文ください。(←) 表示のある商品はネーム入れができません。

COLOR

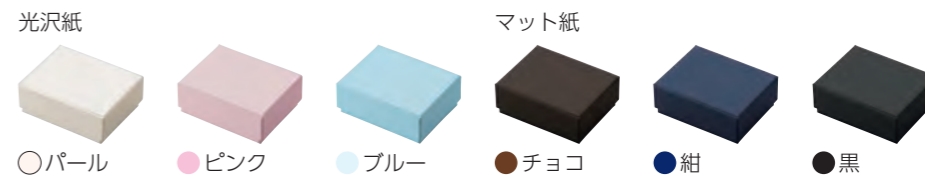

○パール ●ピンク ●ブルー ●チョコ ●紺 ●黒



RE87 ○●●●●
フリー(綿入り)
光沢紙3色/マット紙3色
72×56×28
¥160×20P (40・120ヶ)



PCA87 ○●●●●
ポーチ(720)入セット
光沢紙3色/人工スエード
マット紙3色/人工スエード
72×56×28
¥280×20P
紙箱のみの場合(40・120ヶ)
ポーチのみの場合(20・60ヶ)
P.54



F67 ○●●●●
フリー(綿入り)
光沢紙3色/マット紙3色
90×70×28
¥210×10P (40・120ヶ)



F85 ○●●●●
フリー(綿入り)
光沢紙3色/マット紙3色
97×97×33
¥250×10P (40・120ヶ)



798 (ポーチ) をセットできます P.55



B88 ○●●●●
フリー(綿入り)
光沢紙3色/マット紙3色
110×85×35
¥230×10P (40・120ヶ)



799 (ポーチ) をセットできます P.55



N89 ○●●●●
フリー(綿入り)
光沢紙3色/マット紙3色
230×50×26
¥240×10P (40・120ヶ)



アイボリー

89P ●●●●●
N89用台紙(ネックレス・プレスレット)
パイル
223×43
¥90×10P



(セット例)
B88パール・88Hゴールド/RE87パール・87Hピンク



ピンク

87H ●●●●●
RE87・PCA87・F67・F388用ゴム紐
幅4ミリ内周200ミリ
¥100×20P



ゴールド

88H ●●●●●
B88・F85用ゴム紐
幅4ミリ内周300ミリ
¥110×20P

ネーム入れについては () 内の規定ネームロット単位でご注文ください。ネーム入れインフォメーションP.151

REP265

リング・イヤリング・ペンダント
エンボス紙
56×48×40
¥170×20P (←)

シルバー



REP266

リング・イヤリング・ペンダント
エンボス紙
81×81×35
¥230×20P (←)

シルバー



N267

ネックレス
エンボス紙
226×45×30
¥300×20P (←)

シルバー



N268

ネックレス
エンボス紙
172×172×35
¥550×10P (←)

シルバー

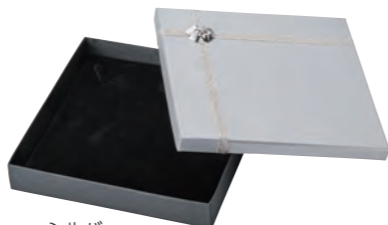

REP245

リング・イヤリング・ペンダント
エンボス紙
56×48×35
¥150×20P (@40・120ヶ)

グレー



REP246

リング・イヤリング・ペンダント
エンボス紙
81×81×30
¥210×20P (@40・120ヶ)

グレー



N247

ネックレス
エンボス紙
226×45×24
¥250×20P (@40・120ヶ)

グレー



N248

ネックレス
エンボス紙
172×172×30
¥480×10P (@40・120ヶ)

グレー



F388

フリー(薄型綿入り)
光沢紙/マット紙
110×85×20
¥230×20P (@40・120ヶ)
日本郵便定形外郵便
(規格内)対応サイズ

パール



黒(マット紙)



ネーム入れについては () 内の規定ネームロット単位でご注文ください。(←) 表示のある商品はネーム入れができません。

黒

ピンク

N31

ネックレス
光沢紙: ピンク
マット紙: 黒
227×95×34
¥720×12P (@40・60ヶ)
スリーブ: 白コート紙

台紙はネックレススタンドとして
ご使用いただけます。P.96



台紙内にチェーンを収納可

N49

ネックレス
エンボス紙
136×181×24
¥860×12P (←)

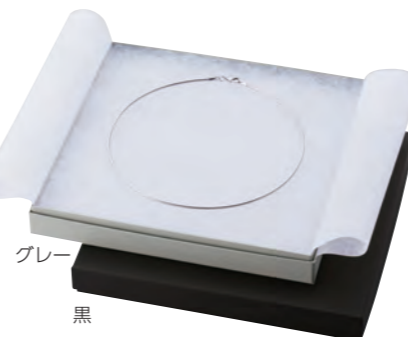

グレー

黒

F39

フリー(綿入り)
マット紙
188×189×24
¥330×12P (@40・60ヶ)



グレー

黒

N201

ネックレス
マット紙
188×188×27
¥620×10P (@40・60ヶ)



白

黒

N208

ネックレス(深型)
化粧紙
188×188×35
¥680×10P (@40・60ヶ)

COLOR



● ゴールド ● シルバー



720 (別売) ポーチを
セットできます P.54



301HT

フリー
光沢紙
75×63×25
¥90×50P (@20・50ヶ)



730 (別売) ポーチを
セットできます P.54



302HT

フリー
光沢紙
135×80×30
¥100×50P (@20・50ヶ)

ネーム入れについては () 内の規定ネームロット単位でご注文ください。ネーム入れインフォメーションP.151

ポーチ
POUCH

730 ●●●●●●●●●●
スエードポーチ
人工スエード
80×110×4
¥140×20P (60)



黒 茶 紺 グレー ベージュ ピンク セイジ

720 ●●●●●●●●●●
スエードポーチ
人工スエード
65×75×4
¥120×20P (60)



黒 茶 紺 グレー ベージュ ピンク セイジ

349 ●●●●●●●●●●
セームポーチ
セーム
92×120×3
¥200×10P (50)



349

343

343 ●●●●●●●●●●
セームポーチ
セーム
77×102×3
¥170×10P (50)



黒 エンジ グレー ブルー ピンク

744 ●●●●●●●●●●
スエードポーチ (中仕切付)
人工スエード
90×120×3
¥140×20P (60)



744

743

743 ●●●●●●●●●●
スエードポーチ (中仕切付)
人工スエード
65×90×3
¥100×20P (60)



黒 焦茶 エンジ ピンク アイボリー

344 ●●●●●●●●●●
セームポーチ
セーム
150×107×3
¥360×10P (50)



344

348

348 ●●●●●●●●●●
セームポーチ
セーム
100×80×3
¥270×10P (50)



黒 エンジ グレー ブルー ピンク



黒 茶 紺 グレー ベージュ ピンク セイジ

710 ●●●●●●●●●●
スエードポーチ
人工スエード
80×60×4
¥110×20P (60)



黒 焦茶 紺 グレー パニラ ベージュ ピンク

798 ●●●●●●●●●●
ホックポーチ (中仕切付)
パイル
85×85×9
¥250×20P (60)



黒 焦茶 紺 グレー パニラ ベージュ ピンク

799 ●●●●●●●●●●
ホックポーチ (中仕切付)
パイル
100×75×9
¥280×20P (60)



黒 焦茶 エンジ グレー ブルー ピンク アイボリー

346 ●●●●●●●●●●
スエードポーチ
人工スエード
93×68×5
¥340×10P (50)



黒 エンジ グレー ブルー ピンク

347 ●●●●●●●●●●
セームポーチ
セーム
80×61×7
¥220×10P (50)



黒 エンジ グレー ブルー ピンク

342 ●●●●●●●●●●
セームポーチ
セーム
65×53×7
¥170×10P (50)

ペーパーバッグ
PAPER BAG

COLOR

マットコート紙



●ピンク ●ゴールド ●黒



764 ●●●●●
ペーパーバッグ
マットコート3色
150×100×170
¥150×20P (⑥0・100ヶ)



765 ●●●●●
ペーパーバッグ
マットコート3色
200×100×220
¥170×20P (⑥0・100ヶ)



766 ●●●●●
ペーパーバッグ
マットコート3色
250×100×270
¥190×20P (⑥0・100ヶ)

光沢コート紙



○白 ●紺 ●シルバー

COLOR

マットコート紙

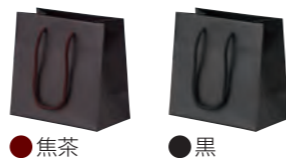

●焦茶 ●黒



732 ○●●●●
ペーパーバッグ
光沢コート3色/マットコート2色
165×90×160
¥150×20P (⑥0・100ヶ)



734 ○●●●●
ペーパーバッグ
光沢コート3色/マットコート2色
250×100×200
¥180×20P (⑥0・100ヶ)



733 ○●●●●
ペーパーバッグ
光沢コート3色/マットコート2色
190×110×250
¥180×20P (⑥0・100ヶ)



SELECTION CASE

LOOSE CASE

FREE CASE

NECKLACE CASE

WATCH CASE & DISPLAY

WASOU & NENJYU CASE

GLASS CASE

COIN CASE

ルースケース
LOOSE CASE



白/白

黒/白

黒/黒

L18 ○●●
ルース
合成レザー
57×60×24
¥1,050×12P (-)
[かぶせ箱: 白ツヤ紙]



白/白

黒/白

黒/黒

L50 ○●●
ルース
合成レザー
86×77×26
¥1,280×12P (-)
[かぶせ箱: 白ツヤ紙]



白/白

黒/白

黒/黒

L205 ○●●
ルース
合成レザー
93×114×32
¥1,680×12P (-)
[かぶせ箱: 白ツヤ紙]



黒

L79 ●
ルース
合成レザー
120×109×36
¥6,700×1P (-)
[かぶせ箱: 黒マット紙]



白/白

白/黒

黒/白

黒/黒

L71 ○●●●
ルース (スライド式ロック付)
プラスチック
88×74×24
¥950×10P (-)
[トムソン箱: 白コート紙]

ネーム入れについては () 内の規定ネームロット単位でご注文ください。(-) 表示のある商品はネーム入れができません。ネーム代は1ヶ20円の実費がかかります。

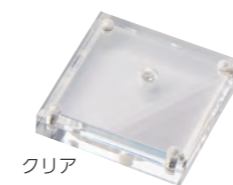

クリア

L21 ○
ルース
アクリル
55×55×15 (穴φ7)
¥4,000×1P (-)
[かぶせ箱: 白ボール紙]
ネオジム磁石



白

L326 ○
ルース
レザーペーパー
69×69×54
¥5,450×6P (6)
[かぶせ箱: 白化粧紙]
※L21ルースケース入



ワイン/白

ワイン/黒

V-282 ●●
ルース
塗木
80×80×27
SP ¥3,400×1P (-)
[かぶせ箱: 白ツヤ紙]



白

黒

L59 ○●
ルース
プラスチック
60×73×19
¥1,080×12P (-)
[トムソン箱: 白コート紙]
※底面スタンド機能付き
※台紙は白と黒のリバーシブル
P.138



白

黒

L41 ○●
ルース
プラスチック
48×48×17 (内寸10mm迄)
¥260×20P (-)
スタッキング可能
※白/黒の2種類の布入り
P.138



白

黒

L42 ○●
ルース
プラスチック
47×47×28 (内寸20mm迄)
¥290×20P (-)
スタッキング可能
※白/黒の2種類の布入り



黒 ※L59は別売

黒 ※L59は別売

黒 ※L41は別売

562 ●
ルース6ヶ用仕切 (L59専用)
人工スエード
212×182×48
¥12,900
[クラフト箱] P.138

563 ●
ルース12ヶ用仕切 (L59専用)
人工スエード
277×260×48
¥15,800
[クラフト箱] P.138

564 ●
ルース20ヶ用仕切 (L41専用)
フタ取り外し可
人工スエード
280×235×46
¥18,300
[クラフト箱] P.138

SP マークの商品は数量に関係なく表示価格での販売です。こちらは取り寄せ商品のため、通常 2~5 営業日で発送いたします。また、品切れの場合もございますのでご了承ください。



グレー
FF210
 フリー
 セーム
 95×74×33
 ¥830×12P〈12〉
 ●かぶせ箱：白ツヤ紙 ●かぶせ箱：黒マット紙
 参考P.33



濃紺
F26VT
 フリー(スポンジ入)
 ベルベット
 68×70×30
 ¥890×12P〈12〉
 かぶせ箱：白ツヤ紙



濃紺
F210VT
 フリー(スポンジ入)
 ベルベット
 95×76×33
 ¥950×12P〈12〉
 かぶせ箱：白ツヤ紙



黒
557
 フリー(スポンジ入)
 人工スエード
 182×227×37
 ¥9,700
 クラフト箱
 参考P.73,P.139



黒
5413
 フリー(スポンジ入)
 人工スエード
 191×142×44
 ¥9,500
 クラフト箱
 参考P.140



黒
5418
 フリー(スポンジ入)
 人工スエード
 272×198×44
 ¥12,900
 クラフト箱
 参考P.140



黒
F500CK
 フリー(スポンジ入)
 ポリエステル布地
 91×96×27
 ¥1,200×12P〈12〉
 かぶせ箱：黒マット紙



黒
F300CK
 フリー(スポンジ入)
 ポリエステル布地
 108×112×30
 ¥1,400×12P〈12〉
 かぶせ箱：黒マット紙



黒
F600CK
 フリー(スポンジ入)
 ポリエステル布地
 127×191×31
 ¥2,650×6P〈6〉
 かぶせ箱：黒マット紙



黒
N137
 ネックレス
 合成レザー
 222×60×13
 ¥1,470×12P〈36〉
 かぶせ箱：黒マット紙



黒
BL136
 プラスレット・イヤリング(リング)
 合成レザー
 102×107×11
 ¥1,140×12P〈36〉
 かぶせ箱：黒マット紙



黒
N138
 ネックレス・イヤリング(リング)
 合成レザー
 152×205×13
 ¥1,870×12P〈36〉
 かぶせ箱：黒マット紙



黒
F715
 フリー(スポンジ入)
 セーム
 156×210×45
 ¥3,600×6P〈6〉
 かぶせ箱：黒マット紙



グレー
N600
 ネックレス
 セーム
 127×191×31
 ¥2,150×6P〈6〉
 かぶせ箱：白ツヤ紙
 参考P.35



黒
N13
 ネックレス
 セーム
 220×63×11
 ¥1,350×12P〈12〉
 ●かぶせ箱：白ツヤ紙 ●かぶせ箱：黒マット紙
 参考P.35



黒
N14
 ネックレス
 セーム
 222×65×14
 ¥1,160×12P〈12〉
 ●かぶせ箱：白ツヤ紙 ●かぶせ箱：黒マット紙
 参考P.35



ワイン
N890
 ネックレス
 合成レザー/ベルベット
 159×182×40
 ¥4,180×5P〈5〉
 かぶせ箱：白ツヤ紙



黒
NE890
 ネックレス・イヤリング
 合成レザー/ベルベット
 159×182×40
 ¥4,280×5P〈5〉
 かぶせ箱：白ツヤ紙



エンジ
N36
 ネックレス
 セーム
 151×201×15
 ¥1,650×12P〈12〉
 ●かぶせ箱：白ツヤ紙 ●かぶせ箱：黒マット紙
 参考P.35



グレー
N37
 ネックレス
 セーム
 176×196×22
 ¥2,560×12P〈12〉
 ●かぶせ箱：白ツヤ紙 ●かぶせ箱：黒マット紙
 参考P.35

ネーム入れについては〈 〉内の規定ネームロット単位でご注文ください。〈-〉表示のある商品はネーム入れができません。ネーム代は1ヶ20円の実費がかかります。

WATCH CASE & DISPLAY



W445

腕時計
合成レザー
148×112×79
¥2,780×10P (10)
●かぶせ箱：グリーンエンボス紙
●かぶせ箱：黒エンボス紙



グリーン

黒

W134

腕時計
レザーペーパー
80×91×70
¥980×6P (30)
【かぶせ箱：黒化粧紙】



黒

W207

プレスレット・腕時計
エンボス紙
87×87×70
¥440×10P (40・300ヶ)
ネーム入れ納期30日
P.49



白

黒

452

腕時計3本
塗木
180×108×75
¥5,000 (-)
【かぶせ箱：白ツヤ紙】



茶

453

腕時計5本(ガラス窓)
塗木
288×108×78
¥7,500 (-)
【かぶせ箱：白ツヤ紙】



茶

ネーム入れについては〈 〉内の規定ネームロット単位でご注文ください。(-)表示のある商品はネーム入れができません。ネーム代は1ヶ20円の実費がかかります。



1978

腕時計スタンド
44×57×120 ¥2,600
ラバー/合成レザー
P.101



1946

腕時計用クッション
53×78×30 ¥850
SBレザー
P.101



1969

腕時計用クッション
54×76×40 ¥3,400
SBレザー
P.101



1966

プレスレット・腕時計スタンド
65×50×40 ¥2,270
SBレザー
P.101



1984

腕時計スタンド
80×80×272 ¥4,200
SBレザー
P.101



4段階の長さで角度調整が可能

2022/6/13
販売終了

1967

腕時計スタンド
50×50×100 ¥1,280
プラスチック/塗木
長さ・角度調整が可能
P.101, P.119

チョコ
マロン

1967NW

腕時計スタンド
50×50×100 ¥1,280
プラスチック/塗木
長さ・角度調整が可能
P.101, P.115

白
クリア

1968

腕時計スタンド
35×71×90 ¥600
プラスチック
長さ・角度調整が可能
P.101



黒

5422

腕時計6ヶ・クッション付
272×198×94 ¥22,600
合成レザー/人工スエード
P.140



黒



5423

腕時計10ヶ・クッション付
272×198×94 ¥25,600
合成レザー/人工スエード
P.140

黒

N712
 ネックレス
 ビニールレザー
 170×220×43
 ¥2,950×6P (-)
 [スリーブ: 白ボール紙]
 ※証明書は商品に含まれません
 P.78(680)

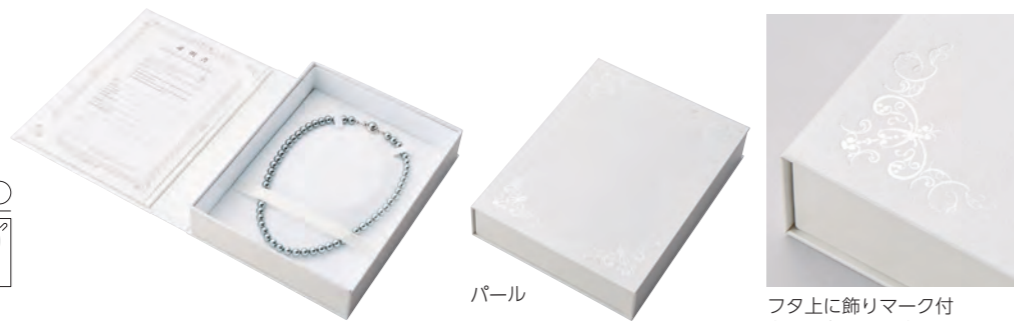

パール

フタ上に飾りマーク付
(シルバー箔押し)

NE712
 ネックレス・イヤリング
 ビニールレザー
 170×220×43
 ¥3,030×6P (-)
 [スリーブ: 白ボール紙]



NER712
 ネックレス・イヤリング・リング
 ビニールレザー
 170×220×43
 ¥3,030×6P (-)
 [スリーブ: 白ボール紙]



691P
 保証書用紙
 218×289
 ¥140×20P (@20・20ヶ)
 P.77

フタ上は、花珠マーク入と無地の2タイプからお選びいただけます。
 フタ裏は691P(別売)保証書が収納可能。



N188H
 ネックレス
 桐
 フタ上: 花珠マーク入
 170×244×46
 ¥3,450×6P (6)
 [かぶせ箱: 白ツヤ紙]
 P.77

NE188H
 ネックレス・イヤリング
 桐
 フタ上: 花珠マーク入
 170×244×46
 ¥3,500×6P (6)
 [かぶせ箱: 白ツヤ紙]
 P.77



NER188H
 ネックレス・イヤリング・リング
 桐
 フタ上: 花珠マーク入
 170×244×46
 ¥3,550×6P (6)
 [かぶせ箱: 白ツヤ紙]
 P.77

N188
 ネックレス
 桐
 フタ上: 無地
 170×244×46
 ¥3,300×6P (6)
 [かぶせ箱: 白ツヤ紙]

NE188
 ネックレス・イヤリング
 桐
 フタ上: 無地
 170×244×46
 ¥3,350×6P (6)
 [かぶせ箱: 白ツヤ紙]

NER188
 ネックレス・イヤリング・リング
 桐
 フタ上: 無地
 170×244×46
 ¥3,400×6P (6)
 [かぶせ箱: 白ツヤ紙]



181
 念珠ペア
 桐
 フタ上: 御念珠マーク入
 194×263×36
 ¥2,280×6P (-)
 [かぶせ箱: 白ツヤ紙]



184
 念珠
 桐
 フタ上: 御念珠マーク入
 102×227×37
 ¥870×6P (-)
 [かぶせ箱: 白ツヤ紙]



185
 念珠
 桐
 フタ上: 御念珠マーク入
 102×257×37
 ¥950×6P (-)
 [かぶせ箱: 白ツヤ紙]



770
 念珠袋
 織物
 149×79×11
 ¥820×20P (-)
 [かぶせ箱: 和紙]

色・柄アソートでの販売です。
 ※ご注文時に色・柄の指定はできません。
 ※色・柄は生産ロット単位で変更になる場合があります。

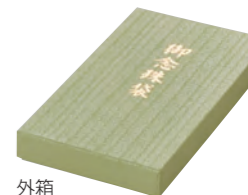

772
 念珠袋 (紳士用)
 織物
 170×100×11
 ¥950×20P (-)
 [かぶせ箱: 和紙]



771
 金欄念珠袋
 織物
 150×85×12
 ¥1,260×20P (-)
 [かぶせ箱: 和紙]



O5
 帯締め
 セーム
 232×63×43
 ¥1,800×12P (12)
 [かぶせ箱: 白ツヤ紙] P.34



O210
 帯留め
 セーム
 95×74×33
 ¥790×12P (12)
 [かぶせ箱: 白ツヤ紙] P.33

ネーム入れについては () 内の規定ネームロット単位でご注文ください。(-) 表示のある商品はネーム入れができません。ネーム代は1ヶ20円の実費がかかります。

B119

ブローチ(スタンド付)
ゴールド塗装/エンジェルパット
190×190×65
(ガラス面:114×114)
¥11,700 (←)
【かぶせ箱:エンジママット紙】
P.101

**B129**

ブローチ・ネックレス(スタンド付)
ゴールド塗装/エンジェルパット
230×230×65
(ガラス面:154×154)
¥13,800 (←)
【かぶせ箱:エンジママット紙】
P.101



セット内容
額縁ケース
クッション
イーゼルスタンド

※背面金具付で壁掛けが可能



シルバー

REP83M

リング・イヤリング・ペンダント
プラスチック
φ46×64
¥560×12P (12)
【トムゾン箱:白コート紙】

**122**

リング・ペンダント・ピアス
ガラス(スター)
73×73×33
¥820×12P (←)
【トムゾン箱:ブルーコート紙】
台紙を外すと小物入れになります。

**124**

リング・ペンダント・ピアス
ガラス(リボン)
60×60×41
¥820×12P (←)
【トムゾン箱:ブルーコート紙】
台紙を外すと小物入れになります。



BRIDAL CASE

BRIDAL CASE
RING PILLOW
KOTOBUKI
GUARANTEE



濃紺

1オンス用
(30mm)



1/2オンス用
(25mm)



1/4オンス用
(20mm)



1/10オンス用
(16mm)

M26VT

金貨・コイン
ベルベット
68×68×30
¥790×12P (12)
【かぶせ箱:白ツヤ紙】

ネーム入れについては〈 〉内の規定ネームロット単位でご注文ください。〈←〉表示のある商品はネーム入れができません。ネーム代は1ヶ20円の実費がかかります。

ブライダルケース
BRIDAL CASE



シャンパン

ブルーグレー

R65CV ●●
リング
クラッシュベロア
50×51×35
¥930×12P〈12〉
●かぶせ箱：ページュマット紙
●かぶせ箱：ブルーグレーマット紙



シャンパン

ブルーグレー

RB65CV ●●
リング2本差
クラッシュベロア
50×51×35
¥980×12P〈12〉
●かぶせ箱：ページュマット紙
●かぶせ箱：ブルーグレーマット紙



シャンパン

ブルーグレー

P65CV ●●
ピアス・ペンダント
クラッシュベロア
50×51×35
¥930×12P〈12〉
●かぶせ箱：ページュマット紙
●かぶせ箱：ブルーグレーマット紙



ロージーグレー

紺

R113 ●●
リング
ベロア/シャンタン
36×36×41
¥1,250×12P〈12〉
かぶせ箱：パール化粧紙



白

RB252 ○
リング
合成レザー
51×58×42
¥950×12P〈12〉
かぶせ箱：パール化粧紙



白

RB253 ○
リング2本差
合成レザー
86×64×49
¥1,080×12P〈12〉
かぶせ箱：パール化粧紙



白

RB18M ○
リング
合成レザー
57×57×24
¥830×12P〈-〉
かぶせ箱：白化粧紙



白

RB62 ○
リング
ナタリーレザー
76×76×50
¥2,730×12P〈12〉
かぶせ箱：白化粧紙



パール

R816-SP ○
リング
レザーペーパー
76×65×48
SP ¥460×10P〈10〉
かぶせ箱：白マット紙 専用P.20



白/紺

RDB23 ●○
リング
合成レザー
65×65×39
¥1,250×6P〈6〉
かぶせ箱：白化粧紙



白

RDA18 ○
リング
合成レザー
59×59×37
¥1,250×6P〈6〉
かぶせ箱：白化粧紙
白レース付台紙

ネーム入れについては〈 〉内の規定ネームロット単位でご注文ください。〈-〉表示のある商品はネーム入れができません。ネーム代は1ヶ20円の実費がかかります。
SP マークの商品は数量に関係なく表示価格での販売です。

オーナメント・レース等は予告無しに仕様変更する場合がございます。

RB77

リング
ナタリーレザー
88×82×59
¥2,100×12P〈12〉
かぶせ箱：白化粧紙



白/紺は開口部に銀の飾り罫付



白

白/紺



白

RDA26

リング
シャンタン
71×71×60
¥2,250×6P〈6〉
かぶせ箱：白化粧紙



白

RDA326

リング
レザーペーパー
71×71×87
¥3,050×6P〈6〉
かぶせ箱：白化粧紙



白

RDC326

リング
レザーペーパー
71×71×80
¥1,980×6P〈6〉
かぶせ箱：白化粧紙



白

RDC327

リング2本差
レザーペーパー
94×62×80
¥2,170×6P〈6〉
かぶせ箱：白化粧紙



白

2022/6/2
販売終了

RDD327

リング2本差(ペア)
レザーペーパー
94×62×80
¥3,450×6P〈6〉
かぶせ箱：白化粧紙



白

RHB372

リング
合成レザー
φ76×58
¥1,620×12P〈12〉
かぶせ箱：白化粧紙



白

RB353

リングピロー
合成レザー
117×94×45
¥2,380×12P〈12〉
かぶせ箱：白化粧紙



白

RDA862

リング2本差
レザーペーパー
93×61×47
¥1,580×12P〈12〉
かぶせ箱：パール化粧紙



白

RDC255

リング2本差
合成レザー
76×42×40
¥1,960×6P〈6〉
かぶせ箱：白化粧紙



白

RDA255

リング2本差
合成レザー
78×44×47
¥1,870×6P〈6〉
かぶせ箱：白化粧紙



白

RB117

リング2本差
ナタリーレザー
87×61×33
¥980×12P〈12〉
かぶせ箱：白化粧紙 ①P.31



白

RB231

リング2本差
ナタリーレザー
100×83×44
¥2,800×12P〈12〉
かぶせ箱：白化粧紙



白

RB250

リング2本差
ナタリーレザー
104×76×47
¥1,550×12P〈12〉
かぶせ箱：白化粧紙



ネーム入れについては〈 〉内の規定ネームロット単位でご注文ください。〈-〉表示のある商品はネーム入れができません。ネーム代は1ヶ20円の実費がかかります。

オーナメント・レース等は予告無しに仕様変更する場合がございます。



白

GS868 ○
 リング・イヤリング・ペンダント
 レザーペーパー
 115×90×50
 ジェムスコープ(φ17.5×53)付
 ¥2,670×6P(12)
 [かぶせ箱: 白化粧紙]
 天部分に100mm×75mmサイズの
 保証書用紙が収納可能です。
 L41別売 P.P.59
 ※保証書は商品に含まれません



台紙を取外し、ルースケースを
 セットできます。
 L41別売 P.P.59



黒

GS368 ●
 リング・イヤリング・ペンダント
 合成レザー
 96×83×46
 ジェムスコープ(φ17.5×53)付
 ¥2,250×12P(12)
 [かぶせ箱: 黒化粧紙]
 天部分に80mm×60mmサイズの
 保証書用紙が収納可能です。
 ※保証書は商品に含まれません



白
※リングゲージ別売



黒
※リングゲージ別売

RG333 ○●
 リングゲージ収納ボックス
 レザーペーパー
 181×112×46
 ¥2,900(←)
 ○かぶせ箱: 白化粧紙
 ●かぶせ箱: 黒化粧紙
 P.P.132
 ※リングゲージは商品に含まれません



697-SP
 リングゲージ
 No.1~No.30
 SP ¥2,510
 P.P.132



678-SP
 内甲丸リングゲージ
 No.1~No.30
 SP ¥3,080
 P.P.132



白

RB255 ○
 リング2本差
 合成レザー
 76×41×37
 ¥980×12P(12)
 [かぶせ箱: 白化粧紙]



白

RB327 ○●
 リング2本差
 レザーペーパー
 90×58×45
 ¥700×12P(12)
 [かぶせ箱: 白化粧紙]



ピンク



白

RB269 ○
 リング2本差
 合成レザー
 88×78×48
 ¥1,130×12P(12)
 [かぶせ箱: 白化粧紙]

ティアラケース・ティアラスタンド
 ご要望に応じてオリジナルのサイズや仕様でお作りいたします。



430 [受注生産]
 ティアラケース
 合成レザー
 210×210×120
 ¥36,000(参考価格)
 [かぶせ箱: エンジ化粧紙]



白

V-MA-010 ○
 マリッジペア(幅広対応)
 レザーペーパー
 103×90×70
 SP ¥4,540×6P(←)
 [かぶせ箱: 白化粧紙]



白

V-MA-020 ○
 リング2本差
 グログラン
 70×65×48
 SP ¥1,840×6P(24)
 [ケーキ箱: 白化粧紙]

フタ上: 刺繍仕上げ



焦茶

557 ●●
 フリー(スポンジ入)
 人工スエード
 182×227×37
 ¥9,700
 [クラフト箱] P.P.61,P.139

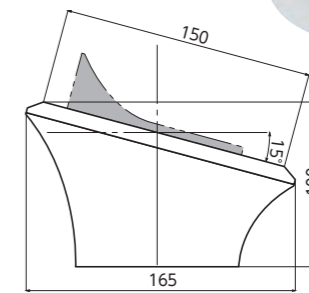

1971 [受注生産]
 ティアラスタンド
 合成レザー(カプリタス)
 170×165×100
 ¥23,000(参考価格)
 P.P.109

SP マークの商品は数量に関係なく表示価格での販売です。こちらは取り寄せ商品のため、通常 2~5 営業日で発送いたします。また、品切れの場合もございますのでご了承ください。

ネーム入れについては < > 内の規定ネームロット単位でご注文ください。< - > 表示のある商品はネーム入れができません。ネーム代は1ヶ 20 円の実費がかかります。

リングピロー RING PILLOW



白 シャンパン

RD1892-SP

リボンピローセット
(ギフトボックス付)
156×156×43
SP ¥2,150
かぶせ箱：白化粧紙

1892-SP

リボンピロー
ポリエステル
135×135×40
SP ¥1,800



白

RD1879-SP

グレースピローセット
(ギフトボックス付)
186×136×43
SP ¥2,950
かぶせ箱：白化粧紙

1879-SP

グレースピロー
ポリエステル
180×130×40
SP ¥2,500
トムソン箱：白コート紙

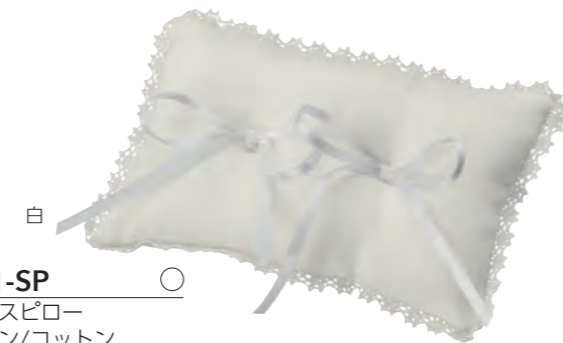

白

1881-SP

ヘリオスピロー
ナイロン/コットン
170×110×30
SP ¥1,680



白

1873-SP

ベロアリボンピロー
ポリエステル/コットン
163×100×30
SP ¥2,200

リングピローケース&ボックス ご希望に応じてオリジナルのサイズや仕様でお作りいたします。



白

ピンク

ブルー

RD1867-SP

フラワーピローセット
(ギフトボックス付)
156×156×43
SP ¥2,150
かぶせ箱：白化粧紙

1867-SP

フラワーピロー
ポリエステル
140×140×40
SP ¥1,800
トムソン箱：白コート紙



RD1867-SP



白

RD1856-SP

ハートペアピローセット
(ギフトボックス付)
166×166×73
SP ¥4,350
かぶせ箱：白化粧紙

1856-SP

ハートペアピロー
ポリエステル
220×240×85
SP ¥3,800
トムソン箱：白コート紙



白

RD1878-SP

フラワーピローセット
(ギフトボックス付)
166×166×73
SP ¥2,950
かぶせ箱：白化粧紙

1878-SP

フラワーピロー
ポリエステル
200×200×40
SP ¥2,500
トムソン箱：白コート紙



白

RD1854-SP

フラワーピローセット
(ギフトボックス付)
156×156×43
SP ¥2,150
かぶせ箱：白化粧紙

1854-SP

フラワーピロー
ポリエステル
140×140×50
SP ¥1,800
トムソン箱：白コート紙



白

RD1869-SP

ローズピローセット
(ギフトボックス付)
166×166×73
SP ¥2,450
かぶせ箱：白化粧紙

1869-SP

ローズピロー
ポリエステル
170×170×70
SP ¥2,000
トムソン箱：白コート紙

SP マークの商品は数量に関係なく表示価格での販売です。オーナメント・レース等は予告無しに仕様変更する場合がございます。

寿 KOTOBUKI

BRIDAL CASE

RK261
 リング2本差
 織物(鶴柄)
 127×119×85
 ¥6,500×6P(6)
 かぶせ箱: 紅白エボシ紙
 織物の工程上、赤糸が透けて見えますが汚れではございません。



261P
 RK261用水引
 505×123
 ¥440×6P



RW270
 リング
 桐
 73×73×61
 ¥2,870×12P(12)
 かぶせ箱: 紅白エボシ紙



270P
 RW270用水引
 364×85
 ¥420×12P

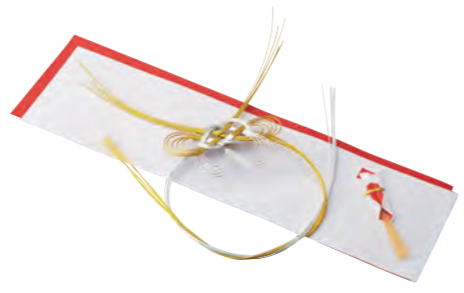

RK281
 リング2本差
 織物(鶴柄)
 99×82×44
 ¥2,900×12P(12)
 かぶせ箱: 紅白エボシ紙
 織物の工程上、赤糸が透けて見えますが汚れではございません。



RK250
 リング2本差
 ベルベット
 104×76×47
 ¥1,170×12P(12)
 かぶせ箱: 紅白エボシ紙



RKA26
 リング
 織物(鶴柄)
 68×68×44
 ¥1,100×12P(12)
 かぶせ箱: 紅白エボシ紙



RKA240
 リング
 織物(鶴柄)
 93×70×41
 ¥1,480×12P(12)
 かぶせ箱: 紅白エボシ紙



RK107
 リング2本差
 ベルベット
 86×61×32
 ¥750×12P(12)
 かぶせ箱: 紅白エボシ紙



ネーム入れについては()内の規定ネームロット単位でご注文ください。ネーム代は1ヶ20円の実費がかかります。

BRIDAL CASE

寿



RW250
 リング2本差桐箱水引付
 ベルベット
 127×100×62
 ¥3,200×6P(6)
 かぶせ箱: 紅白エボシ紙



RBW250
 リング2本差桐箱水引付
 ナタリーレザー
 127×100×62
 ¥3,650×6P(6)
 かぶせ箱: 紅白エボシ紙



NK700
 ネックレス
 ベルベット
 177×110×38
 ¥1,740×6P(6)
 かぶせ箱: 紅白エボシ紙



NEK700
 ネックレス・イヤリング
 ベルベット
 177×110×38
 ¥1,790×6P(6)
 かぶせ箱: 紅白エボシ紙



NERK700
 ネックレス・イヤリング・リング
 ベルベット
 177×110×38
 ¥1,840×6P(6)
 かぶせ箱: 紅白エボシ紙



フタ上に花珠マーク入り
 フタ裏は、691P(別売)保証書が収納可能



691P
 保証書用紙
 218×289
 ¥140×20P(20・20ヶ)
 ②P.64



N188H
 ネックレス
 桐
 フタ: 花珠マーク入
 170×244×46
 ¥3,450×6P(6)
 かぶせ箱: 白ツヤ紙 ②P.64



NE188H
 ネックレス・イヤリング
 桐
 フタ: 花珠マーク入
 170×244×46
 ¥3,500×6P(6)
 かぶせ箱: 白ツヤ紙 ②P.64



NER188H
 ネックレス・イヤリング・リング
 桐
 フタ: 花珠マーク入
 170×244×46
 ¥3,550×6P(6)
 かぶせ箱: 白ツヤ紙 ②P.64

保証書

GUARANTEE



保証書ブックは高級感のある浮出し加工が施されています。
※855を除く



ピンク 白

845B
保証書ブック
ビニールレザー
92×130×8
¥460×20P (←)
※保証書用紙別売

845P
保証書用紙
172×123
¥100×20P (←@20・20ヶ)



白

692B
保証書ブック
ビニールレザー
192×137×6
¥400×20P (←)
※保証書用紙・ビニールカバー別売

692V
ビニールカバー
207×154
¥180×20P (←)
※692B専用ビニールカバー

692P
保証書用紙
182×257
¥120×20P (←@20・20ヶ)



ベージュ

695B
保証書ブック
ビニールレザー
130×90×6
¥270×20P (←)
※保証書用紙別売

695P
保証書用紙
250×85
¥80×20P (←@20・20ヶ)



紺 白

694B
保証書ブック
ビニールレザー
156×228×6
¥500×20P (←)
※保証書用紙・ビニールカバー別売

694V
ビニールカバー
169×244
¥180×20P (←)
※694B専用ビニールカバー



紺
黒

855
保証書セット(袋付)
ビニールレザー
105×181×4
¥560×20P (←@20・20ヶ)
※カバー20入りと用紙20入りを
1セットでお届けします。

855P
保証書用紙
195×170
¥120×20P (←@20・20ヶ)



694P
保証書用紙
289×218
¥140×20P (←@20・20ヶ)

証明書

680
証明書(A5サイズ)
148×210
¥120×20P (←@20・60ヶ)



670
証明書(A6サイズ)
148×105
¥100×20P (←@20・60ヶ)



PREMIUM GOODS

JEWELRY POUCH
JEWELRY BOX
BUILD TO ORDER

773

ポーチ
サテン
φ280 (90×90×90)
¥980×10P (←)



ロージーグレイ

ピンク

ブルー

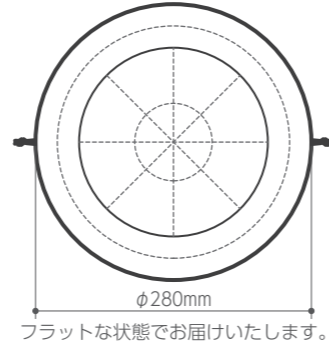

786

ファスナーポーチ
ベルベット
120×90×30
¥670×10P (←)



ピンク

シャンパン

紺

794

タッセル巾着ポーチ
クラッシュペロア
115×140×8
¥200×20P (←)
10枚入りを2パックでお届けします。



ゴールド

ピンク

ブルー

シャンパン

792

トラベルポーチ
グログラン
150×90×30
¥1,270 (←)



ミモザ

ピーチ

ラベンダー

(←) 表示のある商品はネーム入れができません。

各色アソート 12ヶのセット販売となります。
※色のご指定はできません。
※アソートカラーは生産ロット単位で変更になる場合がございます。

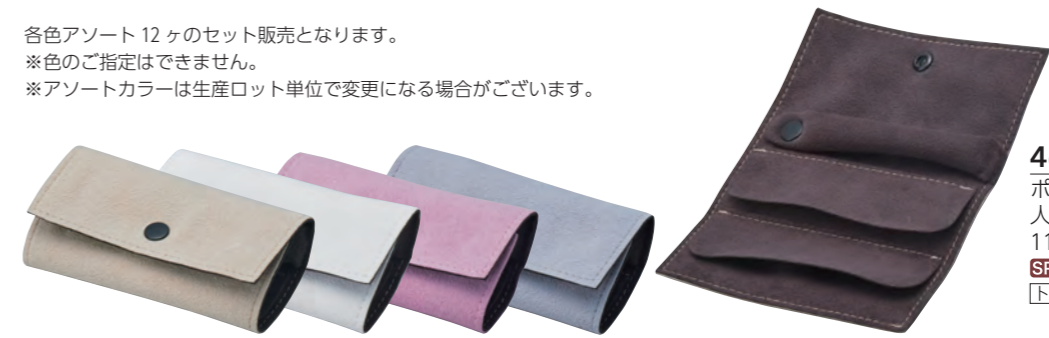

467-SP

ポーチ
人工スエード
115×65×20
SP ¥820×12P (←)
トムソン箱：白コート紙



アイボリー

紺

ローズ

747

サテンポーチ
サテン
95×30×65
¥600×10P (←)



アイボリー

ローズ

紺

748

サテンポーチ
サテン
170×40×90
¥920×10P (←)



ピンク

ブルー

ゴールド

黒

745

サテンポーチ
サテン
90×35×75
¥460×10P (←)

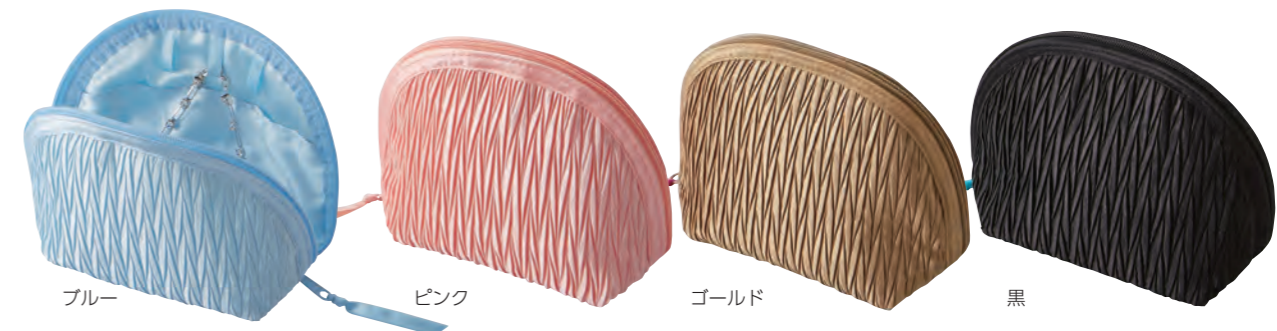

ブルー

ピンク

ゴールド

黒

746

サテンポーチ
サテン
140×65×115
¥780×10P (←)



SP マークの商品は数量に関係なく表示価格での販売です。

J104CV ●●●●
 アクセサリーケース
 クラッシュペロア
 86×57×32
 ¥1,280×12P〈12〉
 [かぶせ箱：白ツヤ紙]



ピンク グレー グリーン

J500CV ●●●●
 アクセサリーケース
 クラッシュペロア
 92×97×28
 ¥1,580×12P〈12〉
 [かぶせ箱：白ツヤ紙]



グリーン ピンク グレー

103 ●●●●●●
 アクセサリーケース
 セーム
 87×58×35
 ¥980×12P〈12〉
 [かぶせ箱：白ツヤ紙]



グレー ピンク ブルー エンジ 黒

104 ●●●●●●
 アクセサリーケース
 サテン/焦茶パイル
 87×54×32
 ¥920×12P〈12〉
 [かぶせ箱：白ツヤ紙]



アイボリー 赤

104F ●●●●●●
 アクセサリーケース
 サテン/花柄クロス
 87×54×32
 ¥920×12P〈12〉
 [かぶせ箱：白ツヤ紙]



ピンク ブルー

102 ●●●●●●
 ピアスケース
 サテン/パイル
 80×66×31
 ¥920×12P〈12〉
 [かぶせ箱：白ツヤ紙]
 6組のピアスが収納できます。



アイボリー ピンク 赤

ネーム入れについては〈 〉内の規定ネームロット単位でご注文ください。〈-〉表示のある商品はネーム入れができません。ネーム代は1ヶ20円の実費がかかります。



グレー ピンク ブルー 黒

442 ●●●●●●
 宝石箱
 人工スエード
 100×55×35
 ¥680×10P〈-〉
 [かぶせ箱：白ツヤ紙]



グレー ピンク ブルー 黒

V-WT-13-SP ●●●●●●
 宝石箱
 人工スエード
 102×87×62
 SP ¥1,250×10P〈-〉
 [かぶせ箱：白ツヤ紙]



パール 黒 ピンク アイボリー ポーチ付

V-CS-9010-SP ○●●●●●
 宝石箱
 レザーペーパー
 130×85×62
 SP ¥1,250×10P〈-〉
 [かぶせ箱：白ツヤ紙]



赤 紺 黒

J328 ●●●●●●
 宝石箱(ポーチ付)
 レザーペーパー
 96×87×48
 ¥1,380×12P〈12〉
 [かぶせ箱：白化粧紙]

J866 ●●●●●●
 宝石箱
 レザーペーパー
 101×86×59
 ¥1,520×6P〈-〉
 ●● [かぶせ箱：白化粧紙]
 ●● [かぶせ箱：黒化粧紙]

SP マークの商品は数量に関係なく表示価格での販売です。こちらは取り寄せ商品のため、通常2~5営業日で発送いたします。また、品切れの場合もございますのでご了承ください。

103HP

アクセサリケース
花柄クロス
87×58×35
¥980×12P(12)
【かぶせ箱：白ツヤ紙】
P.37



757HP

ポーチ
花柄クロス
150×100×25
¥2,080(←)
【トムソン箱：白コート紙】
P.37



401HP

宝石箱
花柄クロス
181×143×63
¥8,700(←)
【かぶせ箱：白ツヤ紙】



405HP

宝石箱
花柄クロス
100×83×52
¥2,360(←)
【かぶせ箱：白ツヤ紙】



420

宝石箱
レザーペーパー
192×200×45
¥3,700(←)
【かぶせ箱：白ツヤ紙】



赤

黒



449

3段宝石箱
合成レザー
230×115×115
¥34,000(←)
【かぶせ箱：エンジ化粧紙】



焦茶



443

宝石箱(鍵付)
レザーペーパー
206×162×81
¥5,600(←)
【かぶせ箱：白ツヤ紙】

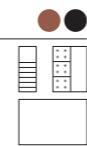

ブラウン

黒



413

宝石箱(鍵付)
合成レザー
240×178×68
¥18,100(←)
【かぶせ箱：エンジ化粧紙】



白

黒



459

3段宝石箱(鍵付)
合成レザー
300×208×106
¥39,500(←)
【かぶせ箱：エンジ化粧紙】



黒



オーダーメイド本革張り

ご希望に応じたオリジナルサイズでお作りします。

447

受注生産

3段宝石箱(鍵付)
 外装:本革 内装:セクレ
 251×190×141
 ¥130,000 (参考価格)



オーダーカラーも承ります

P.84~P.85に掲載の449・413・459の宝石箱は

P.153~P.156のカラーサンプルからお選びいただき

受注・製作いたします。価格と納期につきましては

ご注文数や仕様により異なりますので、お気軽にご相談ください。



469

受注生産

3段宝石箱(鍵付)
 外装:本革 内装:セクレ
 300×208×106
 ¥95,000 (参考価格)
 ☞P.43



オリジナルメダルケース・ペンケース・キーケース

Custom マークの9型からお選びいただけます。価格は仕様、数量により異なりますのでお問い合わせください。



M300 **Custom**
 109×109×32



M603A **Custom**
 132×118×33



M500 **Custom**
 93×92×28



M205 **Custom**
 93×112×32



M600 **Custom**
 128×187×32

M7 **Custom**
 92×142×31



M50 **Custom**
 73×87×31



K135A **Custom**
 160×59×22



M603 **Custom**
 132×118×40

M603A **Custom**
 132×118×33



SHOP DISPLAY

SB LEATHER

LAMOUS®

SHANTUNG

WOOD DISPLAY

PLASTIC & STEEL DISPLAY

SHOP TOOL

SBレザー
SB LEATHER



きめ細かなテクスチャーが特徴のSBレザーは、アローケースオリジナルの高品質合成レザーです。基本色の白に加え●印付きの商品は黒もお選びいただけます。オーダーカラーについてはP.152~P.156をご参照ください。



1186 ○●
リングスタンド
LL 41×53×50 ¥2,800
L 41×50×40 ¥2,520
S 41×47×30 ¥2,320



1187 ○●
ペアリングスタンド
L 71×50×40 ¥2,900
S 71×47×30 ¥2,700



1188 ○●
リング3本差スタンド
L 106×50×40 ¥3,480
S 106×47×30 ¥3,230



1165 ○
リングスタンド
L 31×44×70 ¥1,900
S 30×34×48 ¥1,700



1144 ○
リングスタンド
L 26×26×61 ¥1,800
M 26×26×41 ¥1,650
S 26×26×21 ¥1,500



1145 ○
ペアリングスタンド
L 61×26×41 ¥2,050
S 61×26×21 ¥1,900



1137 ○●
リングスタンド
L 45×48×70 ¥1,850
M 45×48×50 ¥1,700
S 45×48×30 ¥1,530



1138 ○●
リングスタンド
L 60×60×110 ¥1,730
M 60×60×80 ¥1,530
S 60×60×50 ¥1,330



1130 ○
リングスタンド
L 60×52×95 ¥1,650
M 60×52×67 ¥1,480



1118 ○●
リングスタンド
L 46×46×85 ¥1,480
M 46×46×62 ¥1,390
S 46×46×39 ¥1,270



1120 ○
リングスタンド
L 41×39×74 ¥1,450
M 41×39×59 ¥1,360
S 41×39×44 ¥1,280

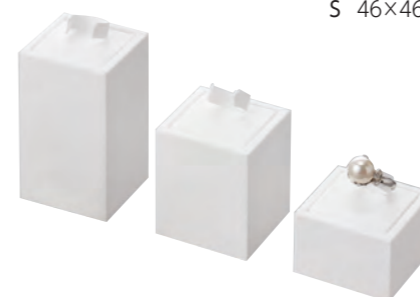

1109 ○
輪金式リングスタンド
L 40×40×75 ¥2,050
M 40×40×55 ¥1,830
S 40×40×35 ¥1,680



1148 ○
爪式リングスタンド
L 45×45×88 ¥2,210
M 45×45×58 ¥2,030
S 45×45×28 ¥1,850



1174 ○
爪式リングスタンド
L 31×31×115 ¥2,050
M 31×31×65 ¥1,730
S 31×31×40 ¥1,530



1123 ○●
爪式リングスタンド
L 31×34×70 ¥1,300
M 31×34×50 ¥1,170
S 31×34×30 ¥1,050
SS 31×34×10 ¥370



1107 ○
リングスタンド
36×61×45 ¥2,580



1140 ○●
リングスタンド
34×38×1 ¥140×10P



1150 ○●
爪式リングスタンド
38×42×12 ¥400



1122 ○●
リングスタンド
L φ30×32 ¥920
S φ30×24 ¥890



1121 ○●
リングスタンド
L 33×30×26 ¥890
S 33×30×21 ¥860



1227 ○
ペアリングスタンド
65×30×21 ¥1,120



1209 ○●
リングスタンド(1509対応)
L 212×41×17 ¥3,350
S 143×41×17 ¥2,950
※P.125



1104 ○
ミニリングスタンド
L 150×28×19 ¥2,720
M 60×28×19 ¥1,870
S 28×28×19 ¥1,500



1202 ○
リング3列6本差スタンド
95×150×35 ¥5,750



1203 ○
リング3列12本差スタンド
150×150×35 ¥6,730



1303 ○
ペンダント4本掛
150×150×35 ¥5,800



1223 ○
リング60本差スタンド
290×220×60 ¥13,100



1216 ○
リング24本差スタンド
240×200×65 ¥9,270



1381 ○
パール10列
500×245×20 ¥17,000

1371G
1371S ○

ペンダントスタンド
L 93×85×205 ¥5,800
M 93×85×165 ¥5,800
S 93×85×125 ¥5,800



背面にチェーン・タグ留爪付

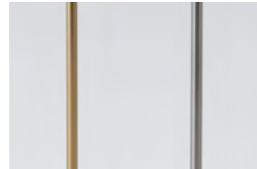

G:脚棒ゴールド S:脚棒シルバー



1354 ○

アクセサリースタンド
L 100×72×120 ¥3,000
M 80×68×102 ¥2,540
S 50×56×84 ¥1,900



チェーン留用モビロンバンド付



1992 ○

ネックレススタンド
L 51×51×141 ¥3,800
S 41×41×83 ¥3,100



背面にネックレス用ピン付



1350 ○●

ペンダントスタンド
L 90×60×120 ¥2,340
S 60×55×90 ¥2,020



1360 ○●

ペンダントスタンド
L 75×50×78 ¥1,480
S 60×42×65 ¥1,380



1362 ○●

ペンダントスタンド
102×97×20 ¥2,000



1373 ○●

ペンダントスタンド
100×95×85 ¥3,340



1394 ○●

ペンダントスタンド
129×131×68 ¥3,100



1395 ○●

ネックレススタンド
171×174×93 ¥4,400



1396 ○

ネックレススタンド
191×155×77 ¥7,100



1396E ○

イヤリング付ネックレススタンド
191×155×77 ¥8,150



1396ER ○

イヤリング・リング付ネックレススタンド
191×155×77 ¥8,650



1384 ○

ネックレススタンド
L 182×196×85 ¥7,300
S 182×196×45 ¥6,500



1311 ○●

ペンダントスタンド
78×50×200 ¥1,280



1310 ○●

ペンダントスタンド
62×35×122 ¥1,060

1330 ○
ネックレススタンド
205×188×413 ¥17,500



1329 ○
ネックレススタンド
161×140×244 ¥11,300



1390 ○
ネックレススタンド
208×160×380 ¥12,700



1389 ○
ネックレススタンド
168×135×210 ¥8,600



1379 ○
ネックレススタンド
156×158×170 ¥8,600



1390

1389

1379

1342 ○
ネックレススタンド
200×152×397 ¥29,000



1341 ○
ネックレススタンド
186×147×319 ¥26,000



1340 ○
ネックレススタンド
172×155×142 ¥19,600



1398

1347 ○
ネックレススタンド
168×147×355 ¥7,850



1345 ○
ネックレススタンド
141×149×274 ¥7,700



1398 ○●
ネックレススタンド
162×145×354 ¥8,200
折りたたみ式スタンド機能付



1388 ○●
ネックレススタンド
156×140×235 ¥5,900
角度調節可能
折りたたみ式スタンド機能付

1388



角度調節が可能 (1388のみ)

1346 ○
ネックレススタンド
168×109×281 ¥6,800



1344 ○
ネックレススタンド
141×127×201 ¥7,300



1336 受注生産

ハイケース用トルソー
215×198×435 ¥68,000
合成レザー (カプリタス214)

オーダー対応素材
(合成レザー)
カプリタス P.153
(人工スエード)
ウルトラスエード® P.154
ラムース® P.155
セクレ P.156

**1334** 受注生産

ローケース用トルソー
185×180×125 ¥31,000
合成レザー (カプリタス214)

オーダー対応素材
(合成レザー)
カプリタス P.153
(人工スエード)
ウルトラスエード® P.154
ラムース® P.155
セクレ P.156



受注生産品につき、お届けまで約3週間いただいております。

1336・1334のオーダー対応素材は、P.153～P.156のカラーサンプルからお選びください。※価格は素材により異なります。

**1387** ○

ネックレススタンド
240×135×250 ¥8,400

**1386** ○

ネックレススタンド
240×90×190 ¥7,700

**1363** ○●

ペンダントスタンド
128×65×130 ¥2,200

**1355** ○●

ネックレススタンド
150×124×194 ¥2,770
パイル (フロッキー)

**1349** ○●

折たたみ式ネックレススタンド
130×110×158 ¥630
パイル (フロッキー)
P.53



台紙内にチェーンが収納できます。

**1319** ○

ネックレス15本掛
275×150×450 ¥12,350
背面:固定式L型プレート付
展示角度70°

**1318** ○

ネックレス15本掛
275×120×285 ¥9,640
背面:固定式L型プレート付
展示角度70°

**1317** ○

ネックレス15本掛
275×285×80 ¥9,550
背面:固定式L型プレート付
展示角度12°

軽量コンパクトな折畳み式ネックレススタンド。背面の脚部はフラットに折畳み可能です。
※こちらの商品のオーダーカラー対応は各10ヶから承ります。P.152～P.157



マジックテープ取付け位置により
ヨコ置きタテ置き双方に対応。

**1305** ○●

ネックレススタンド
165×130×440 ¥5,820
165×420×150 (ヨコ置き時)
合成レザー (カプリタス101)

**1304** ○●

ネックレススタンド
165×65×210 ¥4,280
165×195×178 (ヨコ置き時)
合成レザー (カプリタス101)

**1309** ○●

ロングネックレス15本掛
300×178×405 ¥8,700
300×405×178 (ヨコ置き時)
合成レザー (カプリタス101)

**1307** ○●

ネックレス15本掛
300×90×260 ¥6,100
300×260×90 (ヨコ置き時)
合成レザー (カプリタス101)

壁面用ネックレスパネル

**1375** ○

ネックレス20本掛
360×15×280 ¥9,000
取付金具付

1981G
1981S ○

イヤリング・ピアススタンド
L 60×40×175 ¥4,300
M 60×40×135 ¥4,300
S 60×40×95 ¥4,300



G:脚棒ゴールド S:脚棒シルバー



1989 ○●

イヤリング・ピアススタンド
L 70×50×120 ¥6,200
S 70×50×80 ¥6,100
※T型金物は塗装仕上げ



1988 ○●

イヤリング・ピアススタンド
L 60×40×129 ¥2,550
S 60×40×95 ¥2,400



1925 ○●

イヤリング・ピアススタンド
L 31×41×98 ¥2,200
S 31×41×70 ¥2,100



1986 ○

イヤリング・ピアススタンド
L 41×42×92 ¥3,180
S 41×37×62 ¥2,880

1987 ○●●

イヤリング・ピアススタンド
L 65×40×130 ¥9,500
M 50×30×76 ¥8,400
S 35×25×44 ¥7,600
※T型金物はメッキ仕上げ



ブロンズ



ゴールド



シルバー



1994 ○

イヤリング・ピアススタンド
62×41×77 ¥950



1934 ○●

イヤリング・ピアススタンド
L 36×30×65 ¥1,100
S 36×24×42 ¥850



1980 ○

アクセサリースタンド
L 46×48×80 ¥1,430
S 46×32×55 ¥1,380



1982 ○

イヤリング・ピアススタンド
L 90×45×165 ¥2,500
S 80×45×117 ¥2,400



1993 ○

イヤリング・ピアススタンド
L 65×52×135 ¥1,900
S 65×52×80 ¥1,750



チェーン&タグ収納スペース付



1996 ○

ペンダント・ピアススタンド
LL 41×54×52 ¥2,800
L 41×51×42 ¥2,520
S 41×48×32 ¥2,320



1997 ○

ペンダント2本掛・ピアス2組スタンド
L 71×51×42 ¥2,900
S 71×48×32 ¥2,700



1998 ○

ペンダント3本掛・ピアス3組スタンド
L 106×51×42 ¥3,480
S 106×48×32 ¥3,230



1364 ○
アクセサリースタンド
32×160×35 ¥1,200



1365 ○●
アクセサリースタンド
52×240×50 ¥1,350



1954 ○●
アクセサリースタンド
30×270×45 ¥1,250

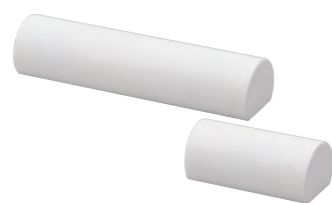

1927 ○
ネックレスパー
L 101×26×21 ¥1,950
S 51×26×21 ¥1,750



1912 ○
アクセサリースタンド
100×41×21 ¥2,200



1945 ○
T字型スタンド
L 140×40×85 ¥5,100
S 140×40×65 ¥5,000



1942 ○●
クッション
L 200×200×50 ¥2,200
M 150×150×40 ¥1,650
S 100×100×30 ¥960
SS 70×70×20 ¥850



1919E ○●
イヤリングスタンド
35×55×25 ¥500

1950 ○●
ブローチスタンド(爪部回転式)
L 90×60×120 ¥2,050
S 60×55×90 ¥1,720



1919P ○●
ペントップスタンド
35×55×25 ¥500

1350-S ○●
タイ留め・ペンダントスタンド
60×55×90 ¥2,020
P.92



1978 ●
腕時計スタンド
44×57×120 ¥2,600
ラバー/合成レザー
P.63



1984 ○●
腕時計スタンド
80×80×272 ¥4,200
P.63



1946 ○
腕時計用クッション
53×78×30 ¥850
P.63



1969 ○
腕時計用クッション
54×76×40 ¥3,400
P.63



1966 ○●
プレスレット・腕時計スタンド
65×50×40 ¥2,270
P.63



1965 ○●
プレスレット・腕時計スタンド
50×55×100 ¥2,270
P.63



4段階の長さや角度調整が可能



2022/6/13
販売終了

1967 ○
腕時計スタンド
50×50×100 ¥1,280
プラスチック/塗木
長さ・角度調整が可能
P.63, P.119



2022/6/13
販売終了

2021/10/25
販売終了

1967NW ●●
腕時計スタンド
50×50×100 ¥1,280
プラスチック/塗木
長さ・角度調整が可能
P.63, P.115



1968 ○@
腕時計スタンド
35×71×90 ¥600
プラスチック
長さ・角度調整が可能
P.63



セット内容
額縁ケース
クッション
イーゼルスタンド

※背面金具付で壁掛けが可能
ゴールド塗装/エンジェルベット



B119
ブローチ(スタンド付) 
190×190×65
(ガラス面:114×114)
¥11,700



B129
ブローチ・ネックレス(スタンド付) 
230×230×65
(ガラス面:154×154)
¥13,800

ユニットディスプレイ 90

UNIT DISPLAY 90

美しく整列した展示が可能なユニットディスプレイ90は、様々なシチュエーションに対応するディスプレイシステムです。各種ツールは個別にご利用いただける仕様になっております。



SHOP DISPLAY

1531F ○
ステージ
90×90×18 ¥2,560



1533F ○
ステージ
180×180×18 ¥4,000



1531E ○
イヤリング・ピアススタンド
90×90×36 ¥3,000



1533W ○
ブレスレット・腕時計スタンド
180×180×44 ¥7,960



1531R ○
爪式リングスタンド
90×90×22 ¥2,780



1533P ○
ペンダント3本掛スタンド
180×180×18 ¥5,120



1531P ○
ペンダントスタンド
90×90×18 ¥3,500



1533N ○
ネックレススタンド
180×180×29 ¥4,700



1241 ○
ペアリングスタンド
90×90×21 ¥3,700



1243 ○
リング12本差スタンド
180×180×21 ¥6,340



1532F ○
ステージ
180×90×18 ¥3,260



1242 ○
リング4本差スタンド
180×90×21 ¥4,720



1534N ○
ネックレススタンド
180×360×29 ¥8,000



1534P ○
ペンダント3本掛スタンド
180×360×18 ¥8,300



〈セット例〉

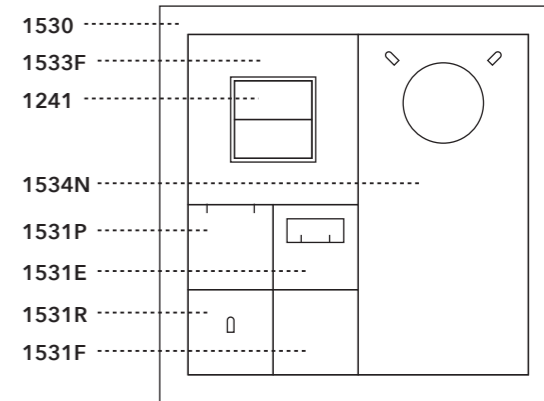

SHOP DISPLAY

SABUZA

1530 ○
 ユニットフレーム
 420×420×19 ¥11,300



1537 ○
 ユニットフレームステージ
 400×400×12 ¥8,700
 (内寸: 360×360×3)



〈セット例〉 BRIDAL RING DISPLAY

1537	ユニットフレームステージ	x1
1243	リング12本差スタンド	x2
1241	ペアリングスタンド	x4
1531R	爪式リングスタンド	x2
1532F	ステージ	x1

ブライダルにご利用いただけるリングディスプレイ。
 中央前方部のフリースペースには、キャプション・ポップ等の設置が可能です。

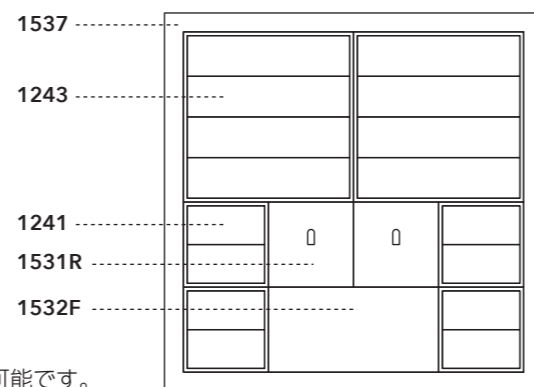

〈セット例〉 GIFT JEWELRY DISPLAY

1537	ユニットフレームステージ	x1
1531E	イヤリング・ピアススタンド	x2
1531P	ペンダントスタンド	x4
1533P	ペンダント3本掛スタンド	x1
1241	ペアリングスタンド	x4
1532F	ステージ	x1

ペンダントやリング、イヤリングピアス等のギフトジュエリー向けの展開です。

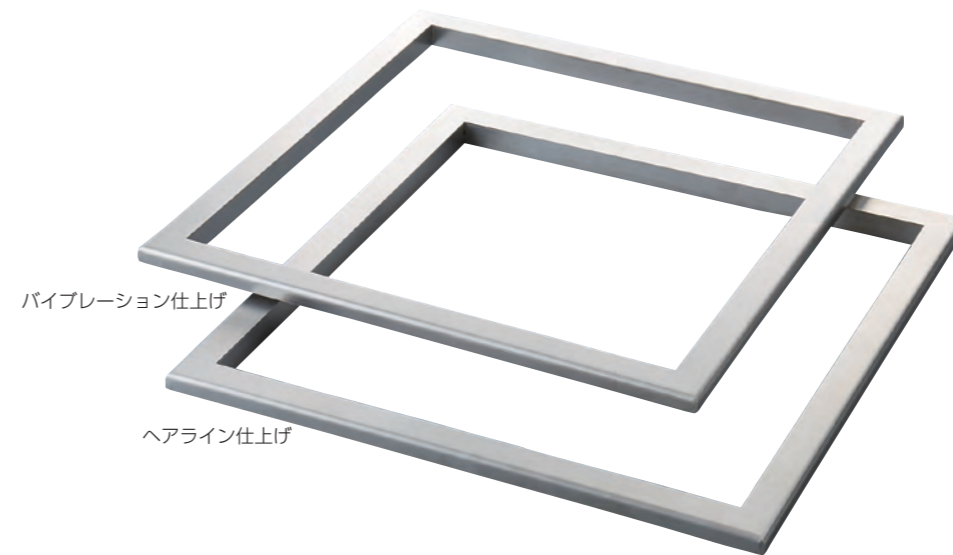
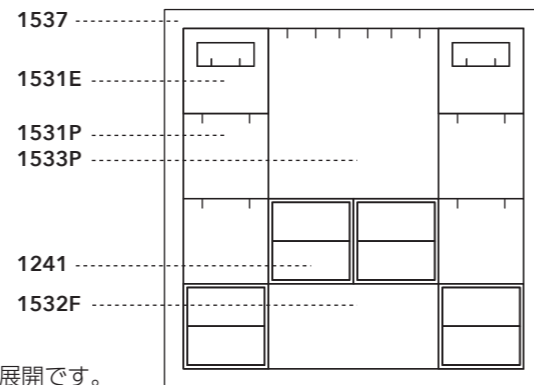

1535 受注生産
 ユニットフレーム(参考価格)
 410×410×19 ¥61,500
 ステンレス



パイブレーション仕上げ

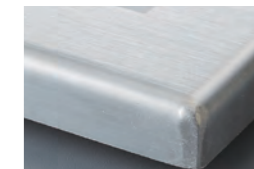

ヘアライン仕上げ

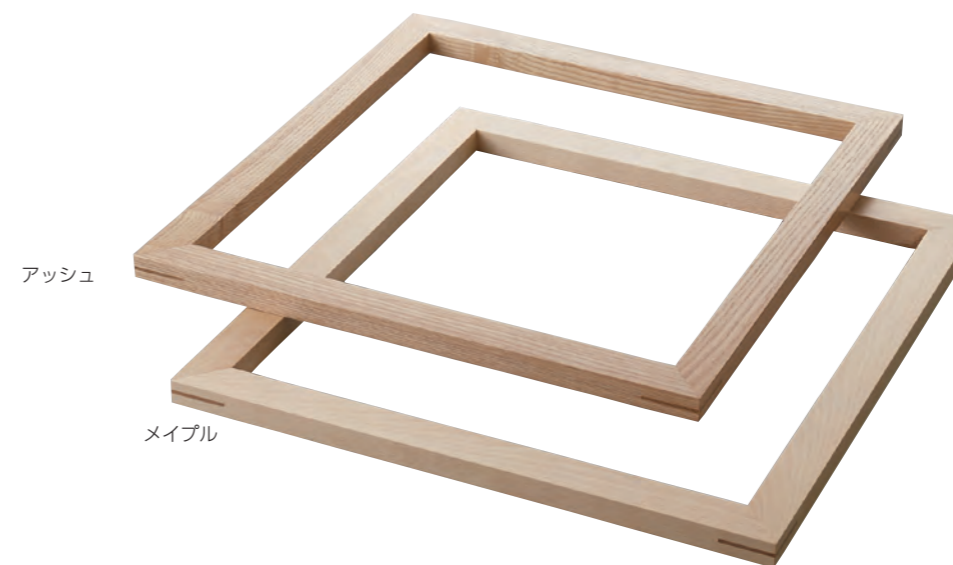

1536 受注生産
 ユニットフレーム(参考価格)
 420×420×19 ¥30,700
 クリア塗装仕上げ



アッシュ



メイプル

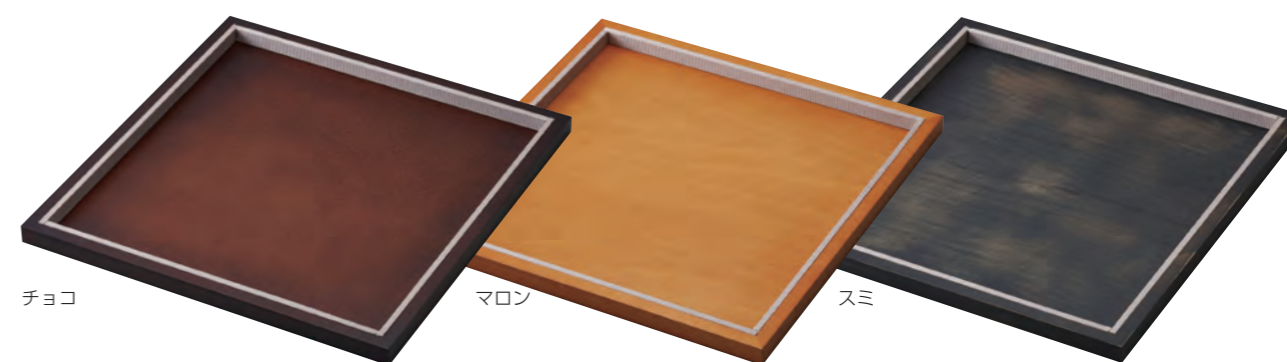

チョコ

マロン

スミ

1636NW 受注生産
1636AT 受注生産
 ユニットフレームステージ
 300×300×15 (内寸: 270×270×12) ¥5,400
 ※1534N・1534Pはセットできません
 参考P.117, P.158





1568 ○●
 ステージ
 L 50×50×100 ¥1,650
 M 50×50×50 ¥1,270
 S 50×50×25 ¥1,020
 SS 50×50×10 ¥880

1577 ○●
 ステージ
 L 150×150×50 ¥2,850
 M 150×150×25 ¥2,350
 S 150×150×10 ¥1,870

1644 ○
 ステージ
 L 201×201×21 ¥3,580
 M 151×151×21 ¥2,800
 S 101×101×21 ¥1,950



1571 ○
 ステージ
 L φ250×10 ¥3,800
 S φ125×10 ¥2,300

1628 ○
 ステージ
 L φ77×44 ¥2,300
 S φ77×24 ¥2,200

1573 ○
 ステージ
 L φ90×150 ¥3,300
 M φ90×100 ¥3,000
 S φ90×50 ¥2,600
 SS φ90×25 ¥2,300

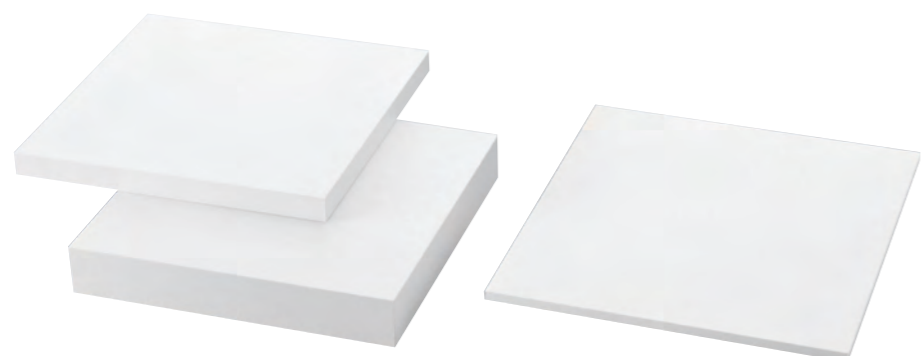

1576 ○
 ステージ
 L 300×300×50 ¥5,950
 M 300×300×25 ¥4,700

1593-M ○
 ステージ
 300×300×10 ¥4,200



1574 受注生産
 ステージ
 L 520×420×15 ¥11,700
 M 420×420×15 ¥10,000
 S 320×420×15 ¥8,200

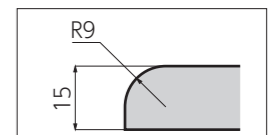

断面形状

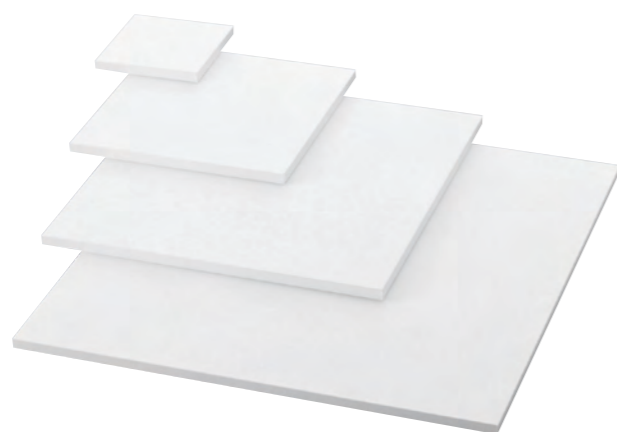

1593 ○
 ステージ
 L 400×400×10 ¥5,700
 M 300×300×10 ¥4,200
 S 200×200×10 ¥2,400
 SS 100×100×10 ¥1,470



1563 受注生産
 ステージ
 L 520×420×15 ¥11,500
 M 420×420×15 ¥9,600
 S 320×420×15 ¥7,700

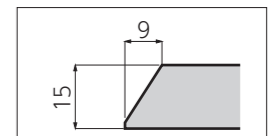

断面形状

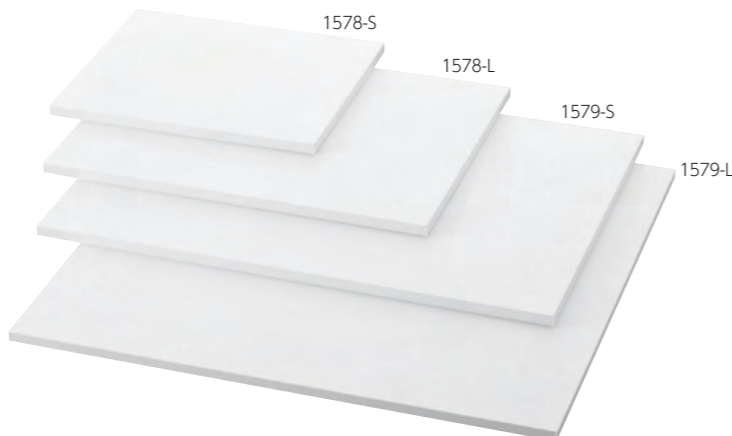

1578 ○
 ステージ
 L 350×250×10 ¥3,880
 S 250×200×10 ¥2,850

1579 ○
 ステージ
 L 450×400×10 ¥6,650
 S 450×300×10 ¥5,350



1565 受注生産
 ステージ
 L 520×420×15 ¥13,700
 M 420×420×15 ¥11,800
 S 320×420×15 ¥10,000

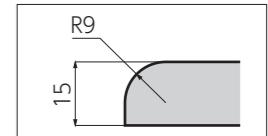

断面形状

受注生産品につき、お届けまで約3週間いただいております。諸般の事情により、予告無しに掲載生地色を製造中止する場合がございます。

SHOP DISPLAY

一階

SHOP DISPLAY

一階

1575 受注生産

ステージ
L 520×400×13 ¥11,200
M 420×322×13 ¥8,500
S 320×245×13 ¥6,900

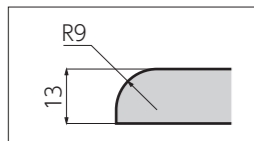

断面形状



1594 受注生産

ステージ
L 420×210×37 ¥7,000
M 420×210×25 ¥6,200
S 420×210×13 ¥4,600

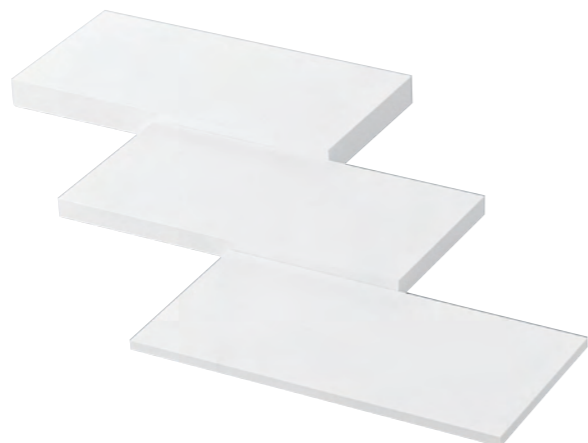

1551 受注生産

ステージ
L 450×300×100 ¥16,800
M 350×250×75 ¥12,800
S 250×200×50 ¥9,100



1590 受注生産

ユニットステージ (伸縮可)
1020~1500×440×40 ¥42,700
510×440×40中央ステージ1ヶ
510×420×21両側ステージ2ヶ

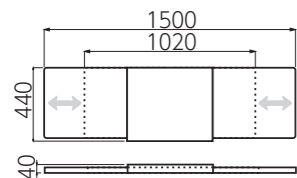

1570 受注生産

ステージ
L 300×300×25 ¥6,600
M 250×250×25 ¥5,800
S 200×200×25 ¥5,000



1595 受注生産

ステージ
L 400×400×10 ¥7,500
M 300×300×10 ¥5,200
S 200×200×10 ¥3,500
SS 100×100×10 ¥2,300



1560 受注生産

額縁ステージ
L 400×400×25 ¥15,100
M 300×300×25 ¥11,200
S 200×200×25 ¥7,300



額縁:木製塗装仕上げ

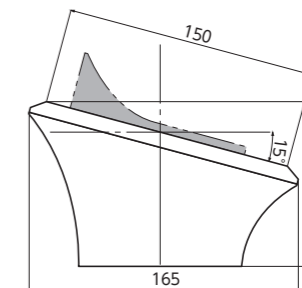

1971 受注生産

ティアラスタンド
合成レザー(カプリタス)
170×165×100
¥23,000(参考価格)
P.73

ラムース® Lamous® 受注生産



優しく上質な張りあがり特徴のスエード素材 ラムース® は、商品をより美しく演出する6色からお選びいただけます。



TH003 バニラ TH006 クリーム TH211 モカ TH101 グレージュ TH512 ブルーグレー TH511 サックスブルー



1186TH リングスタンド
LL 41×53×50 ¥3,110
L 41×50×40 ¥2,790
S 41×47×30 ¥2,560

1187TH ペアリングスタンド
L 71×50×40 ¥3,220
S 71×47×30 ¥2,990

1188TH リング3本差スタンド
L 106×50×40 ¥3,890
S 106×47×30 ¥3,600

1165TH リングスタンド
L 31×44×70 ¥2,110
S 30×34×48 ¥1,910



1996TH ペンダント・ピアススタンド
LL 41×54×52 ¥3,110
L 41×51×42 ¥2,790
S 41×48×32 ¥2,560

1997TH ペンダント2本掛・ピアス2組スタンド
L 71×51×42 ¥3,220
S 71×48×32 ¥2,990

1998TH ペンダント3本掛・ピアス3組スタンド
L 106×51×42 ¥3,890
S 106×48×32 ¥3,600

チェーン&タグ収納スペース付

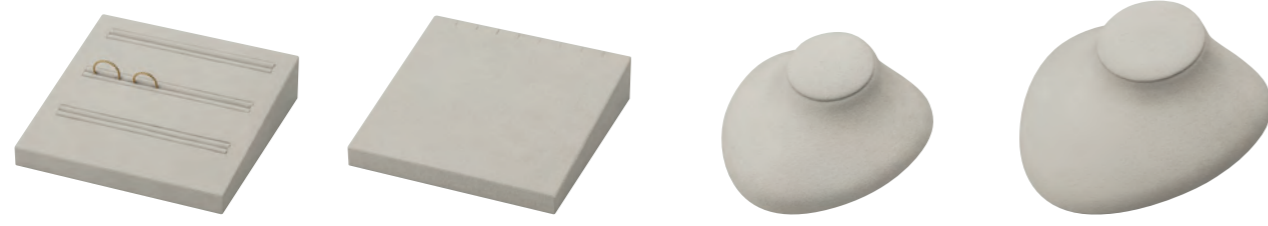

1203TH リング3列12本差スタンド
150×150×35 ¥7,480

1303TH ペンダント4本掛
150×150×35 ¥6,380

1394TH ペンダントスタンド
129×131×68 ¥3,410
※裏面 白プラスチック製

1395TH ネックレススタンド
171×174×93 ¥4,840
※裏面 白プラスチック製

受注生産品につき、お届けまで約3週間いただいております。諸般の事情により、予告無しに掲載生地色を製造中止する場合がございます。



背面にチェーン・タグ留爪付

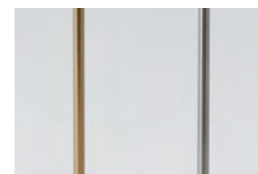

GTH:脚棒ゴールド STH:脚棒シルバー



1371GTH
1371STH
ペンダントスタンド
L 93×85×205 ¥6,000
M 93×85×165 ¥6,000
S 93×85×125 ¥6,000



1981GTH
1981STH
イヤリング・ピアススタンド
L 60×40×175 ¥4,470
M 60×40×135 ¥4,470
S 60×40×95 ¥4,470



1330TH
ネックレススタンド
205×188×413 ¥19,500



1982TH
イヤリング・ピアススタンド
L 90×45×165 ¥2,750
S 80×45×117 ¥2,640



1986TH
イヤリング・ピアススタンド
L 41×42×92 ¥3,500
S 41×37×62 ¥3,170



1354TH
アクセサリースタンド
L 100×72×120 ¥3,300
M 80×68×102 ¥2,800
S 50×56×84 ¥2,090
※チェーン留用モビロンバンド付



1329TH
ネックレススタンド
161×140×244 ¥12,800



1945TH
T字型スタンド
L 140×40×85 ¥5,610
S 140×40×65 ¥5,510



1942TH
クッション
M 150×150×40 ¥1,820
S 100×100×30 ¥1,060
SS 70×70×20 ¥940



1568TH
ステージ
L 50×50×100 ¥1,820
M 50×50×50 ¥1,400
S 50×50×25 ¥1,130
SS 50×50×10 ¥970

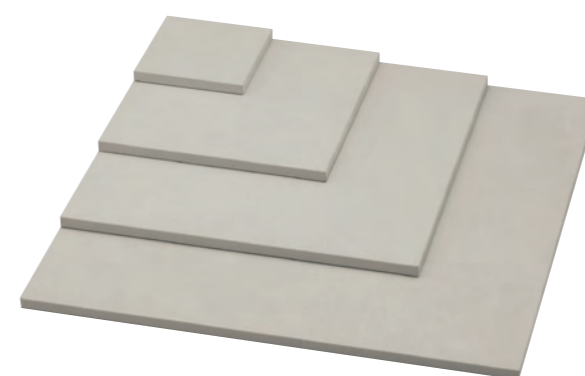

1593TH
ステージ
L 400×400×10 ¥6,270
M 300×300×10 ¥4,620
S 200×200×10 ¥2,640
SS 100×100×10 ¥1,620



1577TH
ステージ
L 150×150×50 ¥3,140
M 150×150×25 ¥2,590
S 150×150×10 ¥2,060

SHOP DISPLAY

ラムース

SHOP DISPLAY

ラムース

Shantung

受注生産



上品な光沢と表情の豊かなラインが美しいシャンタン生地は、厳選した6色からお選びいただけます。

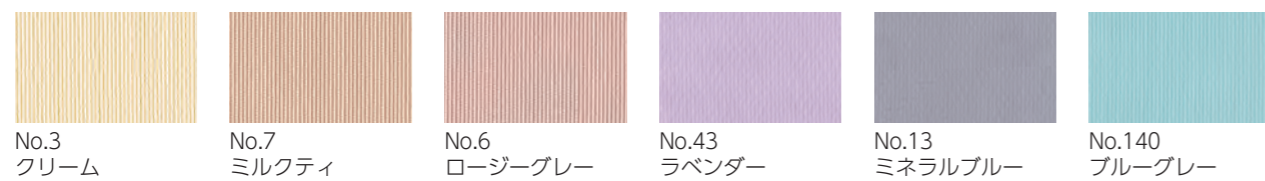

1176XT リングスタンド
LL 41×53×50 ¥2,800
L 41×50×40 ¥2,520
S 41×47×30 ¥2,320

1177XT ペアリングスタンド
L 71×50×40 ¥2,900
S 71×47×30 ¥2,700

1178XT リング3本差スタンド
L 106×50×40 ¥3,480
S 106×47×30 ¥3,230

1165XT リングスタンド
L 31×44×70 ¥1,900
S 30×34×48 ¥1,700

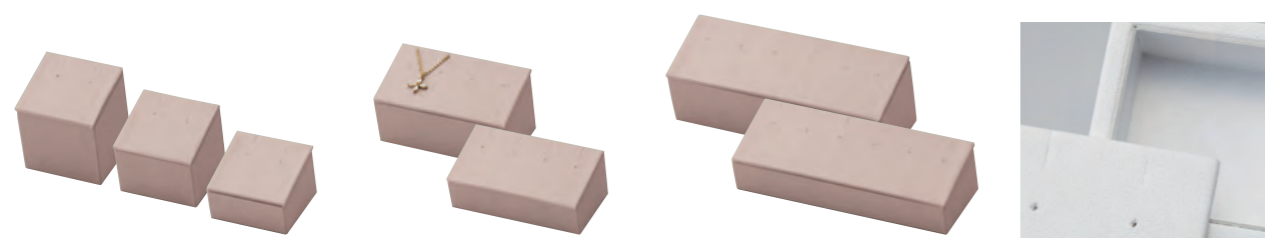

1996XT ペンダント・ピアススタンド
LL 41×54×52 ¥2,800
L 41×51×42 ¥2,520
S 41×48×32 ¥2,320

1997XT ペンダント2本掛・ピアス2組スタンド
L 71×51×42 ¥2,900
S 71×48×32 ¥2,700

1998XT ペンダント3本掛・ピアス3組スタンド
L 106×51×42 ¥3,480
S 106×48×32 ¥3,230



1203XT リング3列12本差スタンド
150×150×35 ¥6,730

1303XT ペンダント4本掛
150×150×35 ¥5,800

1394XT ペンダントスタンド
129×131×68 ¥3,100
※裏面 白プラスチック製

1395XT ネックレススタンド
171×174×93 ¥4,400
※裏面 白プラスチック製



背面にチェーン・タグ留爪付

1371GXT
1371SXT
ペンダントスタンド
L 93×85×205 ¥5,800
M 93×85×165 ¥5,800
S 93×85×125 ¥5,800

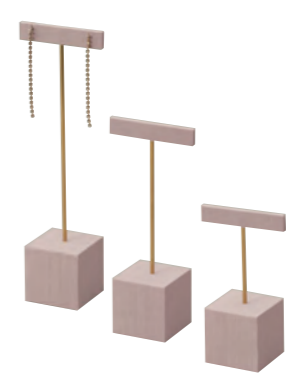

GXT:脚棒ゴールド SXT:脚棒シルバー

1981GXT
1981SXT
イヤリング・ピアススタンド
L 60×40×175 ¥4,300
M 60×40×135 ¥4,300
S 60×40×95 ¥4,300



1360XT
ペンダントスタンド
L 75×50×78 ¥1,480
S 60×42×65 ¥1,380

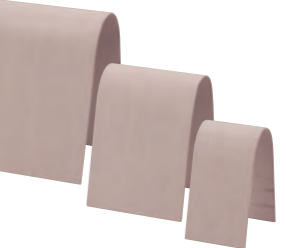

1350XT
ペンダントスタンド
L 90×60×120 ¥2,340
S 60×55×90 ¥2,020

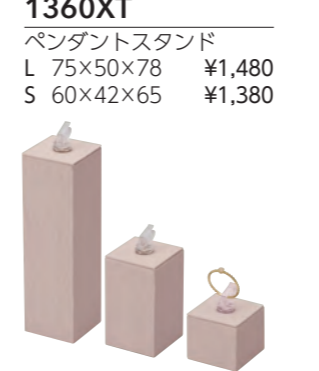

1354XT
アクセサリースタンド
L 100×72×120 ¥3,000
M 80×68×102 ¥2,540
S 50×56×84 ¥1,900
※チェーン留用モビロンバンド付



1927XT
ネックレスパー
L 101×26×21 ¥1,950
S 51×26×21 ¥1,750

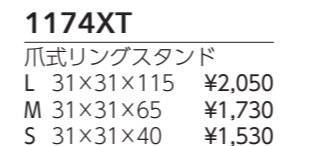

1174XT
爪式リングスタンド
L 31×31×115 ¥2,050
M 31×31×65 ¥1,730
S 31×31×40 ¥1,530

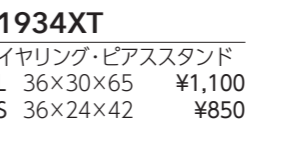

1365XT
アクセサリースタンド
52×240×50 ¥1,350

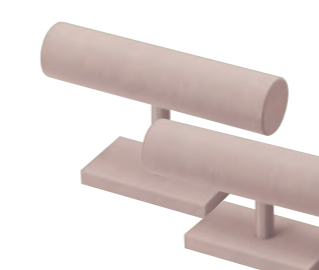

1934XT
イヤリング・ピアススタンド
L 36×30×65 ¥1,100
S 36×24×42 ¥850



1986XT
イヤリング・ピアススタンド
L 41×42×92 ¥3,180
S 41×37×62 ¥2,880

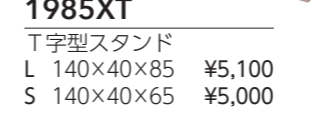

1985XT
T字型スタンド
L 140×40×85 ¥5,100
S 140×40×65 ¥5,000



1942XT
クッション
M 150×150×40 ¥1,650
S 100×100×30 ¥960
SS 70×70×20 ¥850



1568XT
ステージ
L 50×50×100 ¥1,650
M 50×50×50 ¥1,270
S 50×50×25 ¥1,020
SS 50×50×10 ¥880

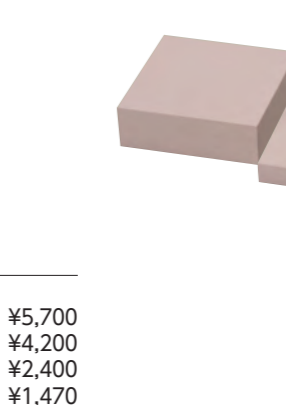

1593XT
ステージ
L 400×400×10 ¥5,700
M 300×300×10 ¥4,200
S 200×200×10 ¥2,400
SS 100×100×10 ¥1,470

SHOP DISPLAY

イヤリング

SHOP DISPLAY

イヤリング

受注生産品につき、お届けまで約3週間いただいております。諸般の事情により、予告無しに掲載生地色を製造中止する場合がございます。

ナチュラルライン&エイジングブラック

NATURAL LINE & AGING BLACK



ナチュラルな木目仕上げが魅力のNWチョコ・マロン・バウム、シックなエイジング仕上げのAT スミからお選びください。

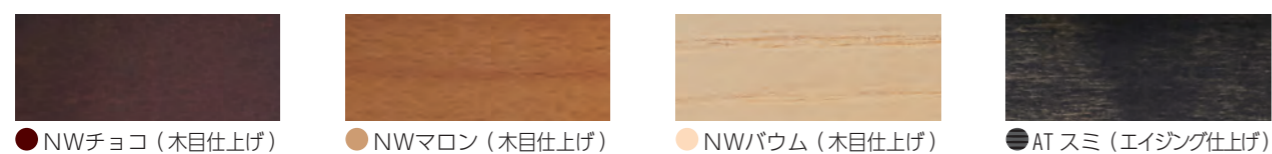

1115NW
1115AT
リングスタンド
L 30×43×69 ¥530
S 29×33×47 ¥410



1144NW
1144AT
リングスタンド
L 25×25×60 ¥460
M 25×25×40 ¥440
S 25×25×20 ¥400
※チョコはL・Mサイズのみ

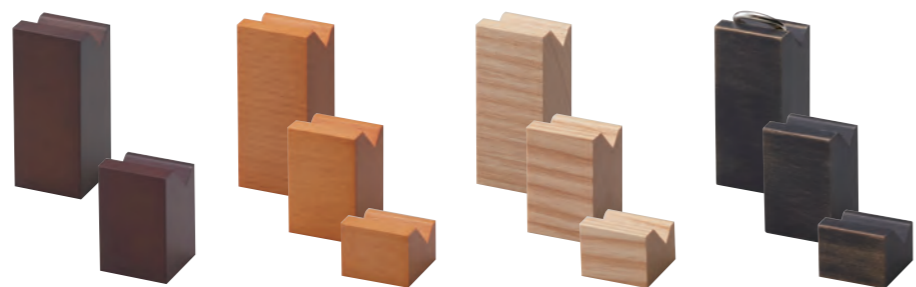

1145NW
1145AT
ペアリングスタンド
L 60×25×40 ¥550
S 60×25×20 ¥500



1146NW-L
2021/10/29
販売終了

1146NW-S
2022/1/31
販売終了

1146NW
リングスタンド
L 41×49×39 ¥1,200
S 41×46×28 ¥1,150



1147NW
ペアリングスタンド
L 71×49×39 ¥1,510
S 71×46×28 ¥1,410



1164NW
爪式リングスタンド
L 30×30×115 ¥730
M 30×30×65 ¥620
S 30×30×40 ¥540



1941NW
1941AT
ネックレススタンド
L 50×50×140 ¥1,550
S 40×40×82 ¥1,200



1843NW
プロップ
L 30×30×90 ¥600
M 30×30×60 ¥580
S 30×30×45 ¥550



2022/6/13
販売終了

2021/10/25
販売終了

1967NW
腕時計スタンド
50×50×100 ¥1,280
長さ・角度調整が可能
P.63, P.101



1927NW
1927AT
ネックレスパー
L 100×25×20 ¥580
S 50×25×20 ¥500
※チョコはSサイズのみ

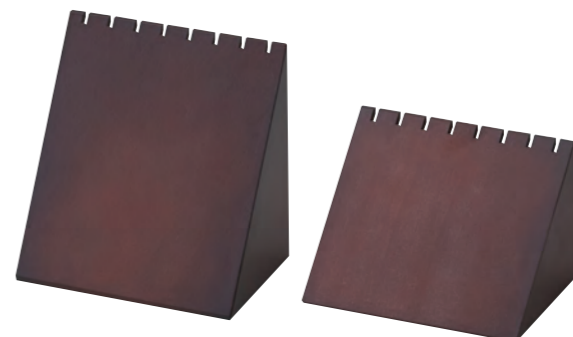

1961NW
アクセサリースタンド
L 100×63×98 ¥1,670
S 100×63×63 ¥1,470

素材の特性上、若干の反りや色ムラ、スポット等が存在する場合もございます。

SHOP DISPLAY

ナチュラルライン／エイジングブラック

SHOP DISPLAY

ナチュラルライン／エイジングブラック

1642NW
1642AT

ブロック

L 30×30×150	¥500
M 30×30×100	¥400
S 30×30×50	¥360

※チョコはL・Sサイズのみ

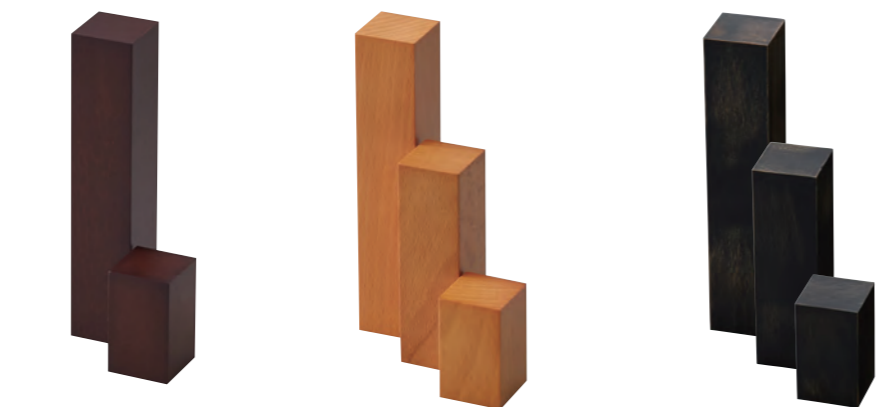

1643NW
1643AT

ブロック

L 50×50×50	¥540
S 50×50×25	¥460
SS 50×50×10	¥400

※チョコはS・SSサイズのみ

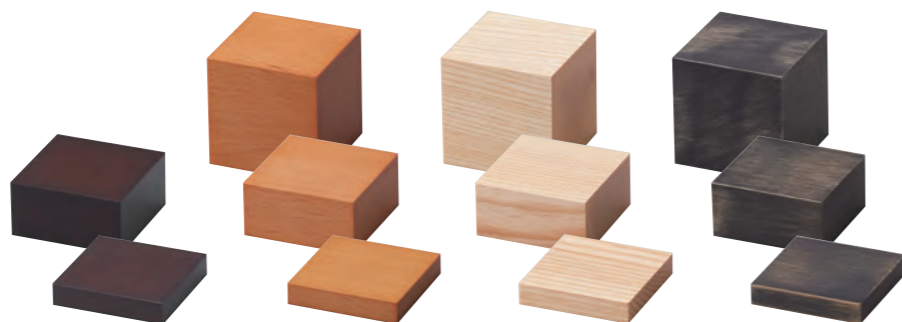

1644NW
1644AT

ステージ

L 200×200×20	¥2,000
M 150×150×20	¥1,500
S 100×100×20	¥700

※チョコはL・Sサイズのみ

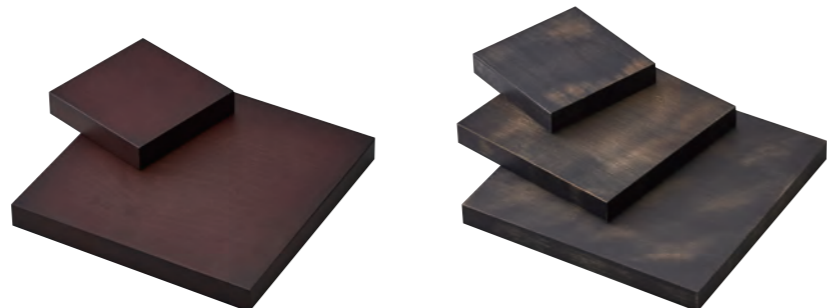

1648NW

ステージ

L 300×300×10	¥2,690
M 200×200×10	¥1,870
S 100×100×10	¥830

※マロンはLサイズのみ



1645NW
1645AT

ステージ

L 300×300×10	¥2,150
M 200×200×10	¥1,310
S 100×100×10	¥690

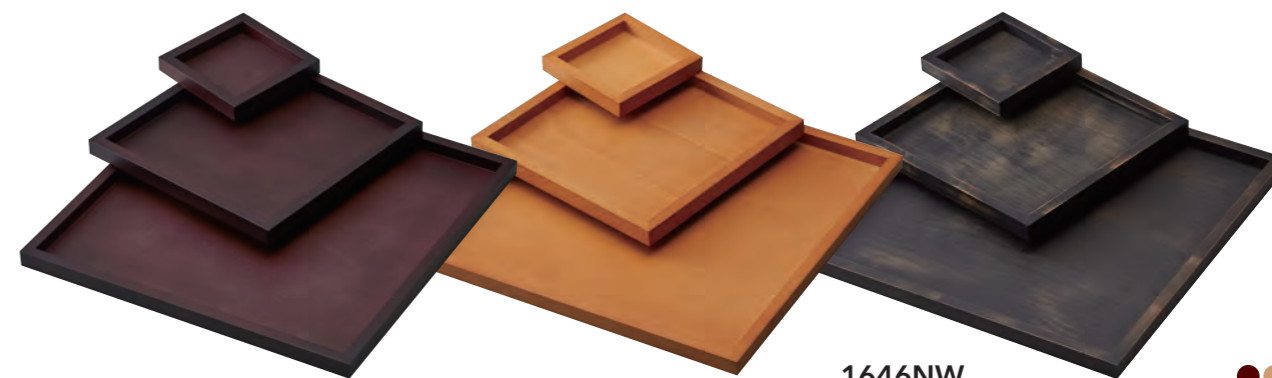

1646NW
1646AT

トレイ

L 300×300×15 (内寸:280×280×12)	¥2,900
M 200×200×15 (内寸:180×180×12)	¥1,700
S 100×100×15 (内寸:80×80×12)	¥900



各種ディスプレイパッドは、ユニットディスプレイ90シリーズをご利用ください。P.102-P.103

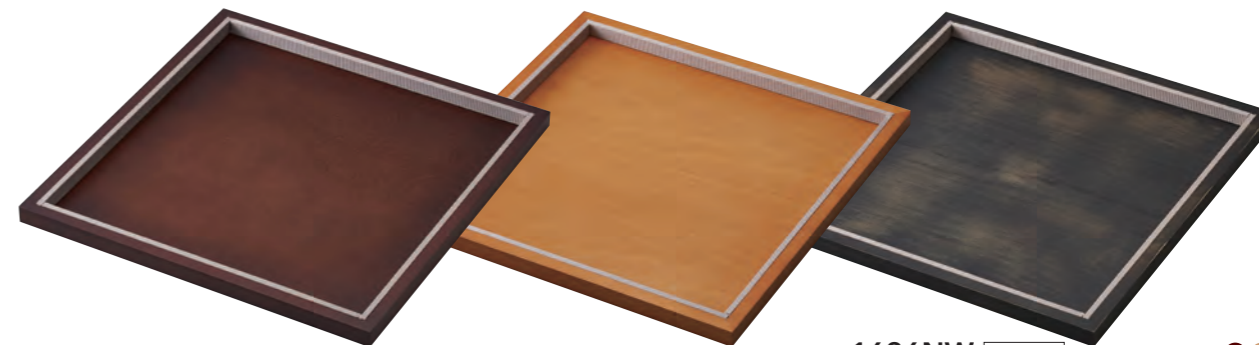

1636NW 受注生産
1636AT 受注生産

ユニットフレームステージ

300×300×15 (内寸:270×270×12)	¥5,400
----------------------------	--------

※P.105, P.158

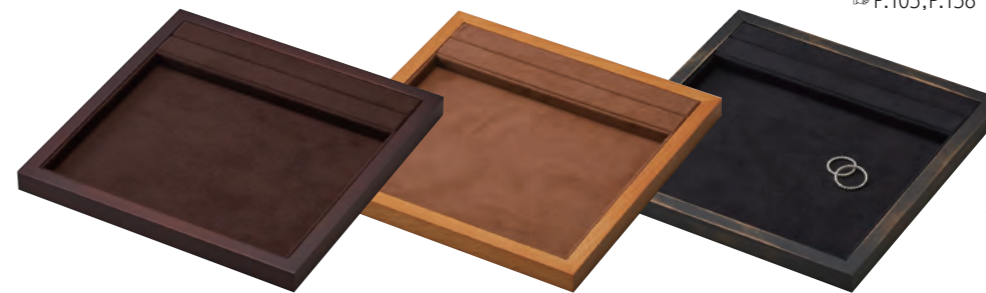

1546NW 受注生産
1546AT 受注生産

接客トレイ

200×200×15	¥5,700
------------	--------

※P.126

受注生産品につき、お届けまで約3週間いただいております。素材の特性上、若干の反りや色ムラ、スポット等が存在する場合がございます。

メタリックライン METALLIC LINE



マット仕上げのメタリックカラーがジュエリーを引き立ててくれます。シャンパンとブロンズの2色からお選びください。

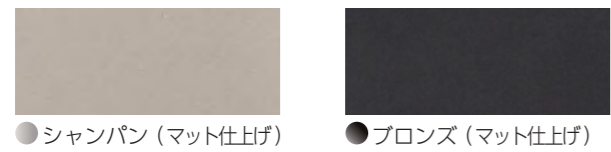

1115MP ●●
リングスタンド
L 30×43×69 ¥720
S 29×33×47 ¥540



1105MP-S ●●
リングスタンド
40×48×26 ¥600
※6mm幅まで展示可能

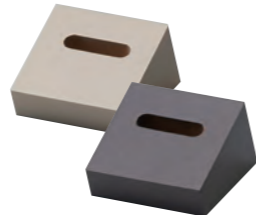

1144MP ●
リングスタンド
L 25×25×60 ¥630
M 25×25×40 ¥580
S 25×25×20 ¥540



1145MP ●●
ペアリングスタンド
L 60×25×40 ¥720
S 60×25×20 ¥650
※シャンパンはSサイズのみ



1927MP ●●
ネックレスパー
L 100×25×20 ¥720
S 50×25×20 ¥670

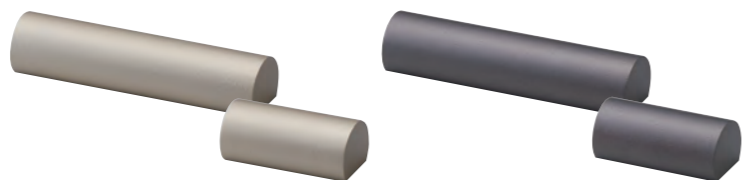

素材の特性上、若干の反りや色ムラ、スポット等が存在する場合もございます。



1840MP-L ●
アーチ
90×25×90 ¥760

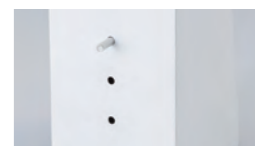

背面にネックレス用ピン付

1941MP ●●
ネックレススタンド
L 50×50×140 ¥2,000
S 40×40×82 ¥1,550
※シャンパンはLサイズのみ
※ブロンズはSサイズのみ



1643MP ●●
ブロック
L 50×50×50 ¥810
S 50×50×25 ¥720
SS 50×50×10 ¥660
※ブロンズはLサイズのみ

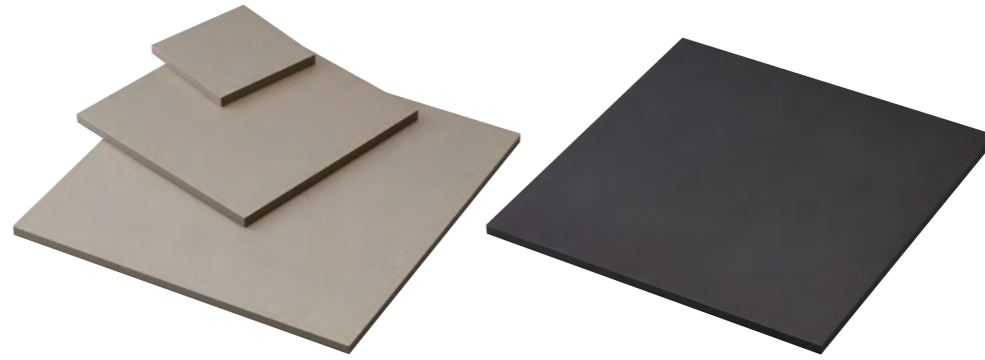

1645MP ●●
ステージ
L 300×300×10 ¥2,490
M 200×200×10 ¥1,520
S 100×100×10 ¥810
※ブロンズはLサイズのみ

モノトーン MONOTONE

レザーやスエードとの相性が良いマット仕上げのモノトーンは、白と黒をご用意しております。

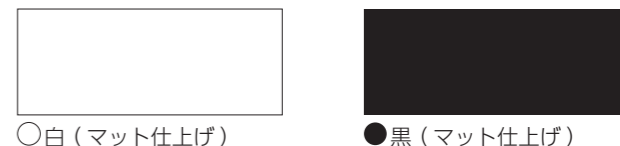

1115-L 白
2022/3/16
販売終了



1115 ○●
リングスタンド
L 30×43×69 ¥530
S 29×33×47 ¥410

2022/6/13
販売終了



1967 ○
腕時計スタンド
50×50×100 ¥1,280
長さ・角度調整が可能
P.63, P.101



背面にネックレス用ピン付

1941-L ●
ネックレススタンド
50×50×140 ¥1,600



1643-S ●
ブロック
50×50×25 ¥450

1841 ●
階段 (左右1ヶ入)
100×55×45 ¥1,940

素材の特性上、若干の反りや色ムラ、スポット等が存在する場合もございます。

SHOP DISPLAY

メタリックライン

SHOP DISPLAY

メタリックライン／モノトーン

プラスチック・スチールディスプレイ

PLASTIC & STEEL DISPLAY



軽快さとクールな質感が魅力のプラスチック&スチールディスプレイ。アクリル素材は、クリアとフロストをご用意しております。



Ⓒクリア (アクリル)

1135 Ⓒ
リングスタンド
L 26×33×53 ¥1,040
S 26×26×37 ¥890
アクリル



Ⓕフロスト (アクリル)

1603 ⒸⒻ
ブロック
L 40×40×50 ¥1,250
M 40×40×25 ¥740
S 40×40×10 ¥460
アクリル



1154 Ⓒ
リングスタンド
L 25×25×60 ¥960
M 25×25×40 ¥740
S 25×25×20 ¥600
アクリル



1155 ⒸⒻ
ペアリングスタンド
L 60×25×40 ¥1,050
S 60×25×20 ¥880
アクリル
※フロストはLサイズのみ



1947 ⒸⒻ
ネックレスパー
L 100×25×20 ¥940
S 50×25×20 ¥790
アクリル
※フロストはSサイズのみ

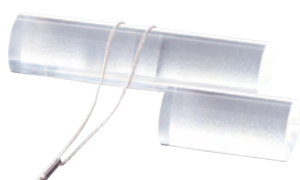

1916 Ⓕ
イヤリング・ピアススタンド
L 50×28×73 ¥500
S 35×22×39 ¥450
アクリル



1939 ⒸⒻ
ネックレススタンド
60×66×117 ¥1,500
アクリル



1938 Ⓒ
ネックレススタンド
L 50×50×140 ¥2,600
S 40×40×82 ¥1,760
アクリル(背面シルバー塗装仕上)



ガラス・アクリル・プラスチック製品は、材質特性や製法上、気泡の混入や、色・形状に若干の個体差が生じる場合もございます。



1979 ⒸⒻ
アクリルハンド
80×95×158 ¥1,800
アクリル

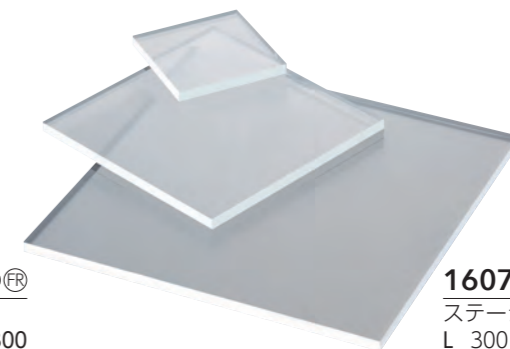

1607 ⒸⒻ
ステージ
L 300×300×10 ¥5,400
M 200×200×10 ¥2,700
S 100×100×10 ¥910
アクリル

ACRYLIC PRICER

ディスプレイステージとしてもご利用いただけるフラットなアクリルプライサーは2種類の厚みで6サイズをご用意しております。

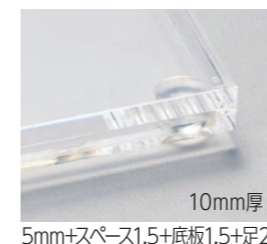

10mm厚
5mm+スペース1.5+底板1.5+足2

V-60586-01 Ⓒ
アクリルプライサー (A7)
113×80×10
SP ¥760

V-60586-03 Ⓒ
アクリルプライサー (A6)
156×111×10
SP ¥1,050

V-60586-05 Ⓒ
アクリルプライサー (A5)
218×154×10
SP ¥1,900

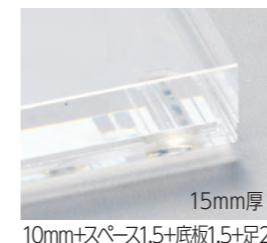

15mm厚
10mm+スペース1.5+底板1.5+足2

V-60587-01 Ⓒ
アクリルプライサー (A7)
113×80×15
SP ¥950

V-60587-03 Ⓒ
アクリルプライサー (A6)
156×111×15
SP ¥1,520

V-60587-05 Ⓒ
アクリルプライサー (A5)
218×154×15
SP ¥2,750



裏面ゴム足付

V-60586-08 Ⓒ
アクリルプライサー (50角)
57×55×10
SP ¥480

V-60586-07 Ⓒ
アクリルプライサー (100角)
107×105×10
SP ¥860

V-60586-06 Ⓒ
アクリルプライサー (A4三折)
218×105×10
SP ¥1,330

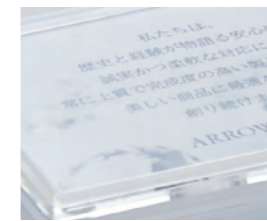

V-60587-08 Ⓒ
アクリルプライサー (50角)
57×55×15
SP ¥570

V-60587-07 Ⓒ
アクリルプライサー (100角)
107×105×15
SP ¥1,140

V-60587-06 Ⓒ
アクリルプライサー (A4三折)
218×105×15
SP ¥1,900



ピンク

ブルー

クリア

1826 ●●●
ダイヤモンド (大)
59×59×36 ¥1,700
ガラス

1825 ●●●
ダイヤモンド (小)
51×51×31 ¥1,400
ガラス

SHOP DISPLAY

プラスチック・スチールディスプレイ

SHOP DISPLAY

プラスチック・スチールディスプレイ



1100 ミモザ 白 黒 クリア
リングスタンド
φ20×10 ¥70×20P
リング幅~1.5mm対応
プラスチック
プライスカードP.148



1101 バニラ 白 黒 クリア
リングスタンド
φ20×15 ¥70×20P
リング幅~5mm対応
プラスチック
プライスカードP.148



1102 白 黒 クリア
リングスタンド
φ38×20 ¥100×20P
リング幅~3mm対応
プラスチック
プライスカードP.148



1140C クリア スモーク
リングスタンド
34×38×1 ¥80×10P
ビニール



1902 白 黒 クリア
イヤリング・ピアススタンド
30×25×35 ¥100×10P
プラスチック
プライスカードP.148



1913 白 黒 クリア
イヤリング・ピアススタンド
36×35×35 ¥100×10P
プラスチック
プライスカードP.148



1910 白 黒
ピアスパッド
38×38×12 ¥60×20P
プラスチック

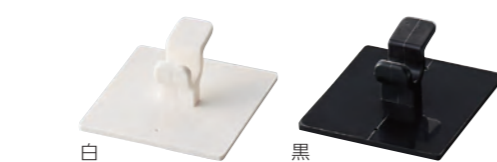

1901 白 黒
キャッチャー (受け)
40×40×18 ¥60×20P
プラスチック



1920 白 黒
フープピアス用パッド
38×38×12 ¥60×20P
プラスチック



〈セット例〉1901・1920
〈セット例〉1901・1920×20組
受注生産 ご希望の組数で承ります。



フタ内部のガイドに沿ってチェーンを本体に納めます。



フタを閉めチェーンの長さを調節してください。



プライスカードP.148

1970 白 黒
ペンダントスタンド
35×79×26 ¥420×10P
チェーン幅~3mm対応
プラスチック(マット塗装仕上)

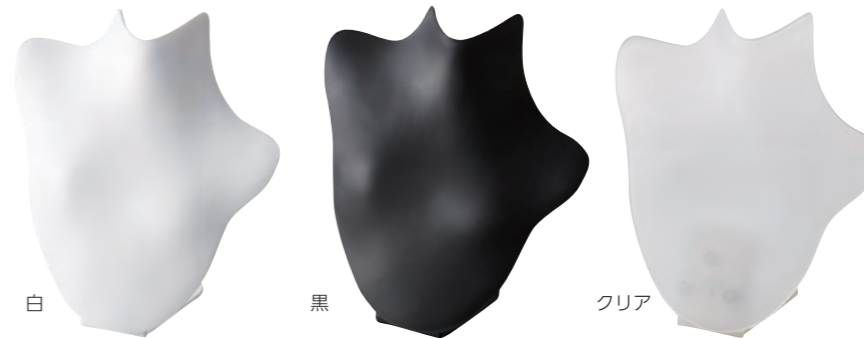

1363PT 白 黒 クリア
ペンダントスタンド
128×65×130 ¥550×3P
プラスチック(マット塗装仕上)



1907 白 黒
T字型スタンド
L 117×58×120 ¥700
S 117×58×90 ¥650
スチール(塗装仕上)



1903 白 黒
ピアススタンド
65×40×70 ¥350
スチール(塗装仕上)



1904 白 黒
ピアススタンド
70×40×70 ¥350
スチール(塗装仕上)



1908 黒
ピアススタンド
43×40×82 ¥350
スチール(塗装仕上)



1909 黒
ピアススタンド
60×40×72 ¥350
スチール(塗装仕上)



1905 白 黒
ピアススタンド
L 40×40×80 ¥350
S 40×40×50 ¥350
スチール(塗装仕上)

SHOP DISPLAY

プラスチック・スチールディスプレイ

SHOP DISPLAY

プラスチック・スチールディスプレイ

ショップツール SHOP TOOL



SHOP DISPLAY

ショップツール

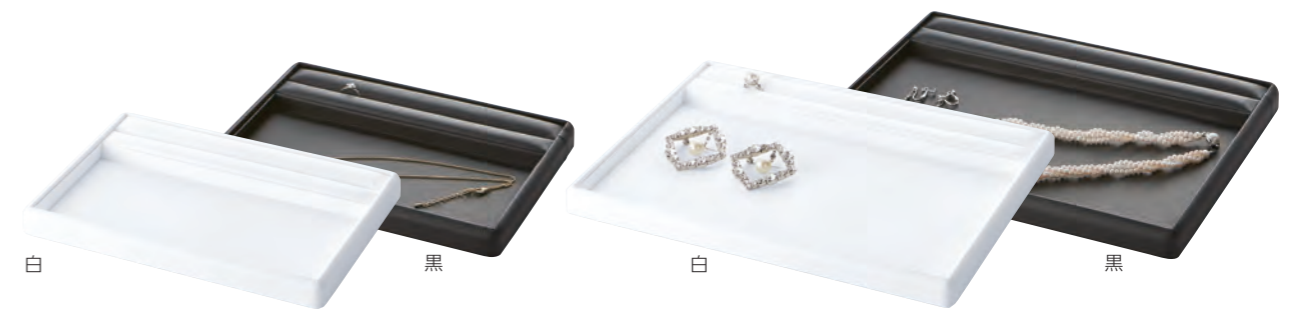

1509R ○●
リング付接客トレイ
230×160×20 ¥5,900
SBレザー

1510R ○●
リング付接客トレイ
300×220×20 ¥7,250
SBレザー



1509 ○●
接客トレイ
230×160×20 ¥5,200
SBレザー

1510 ○●
接客トレイ
300×220×20 ¥6,400
SBレザー

ネーム入れインフォメーション#P.151

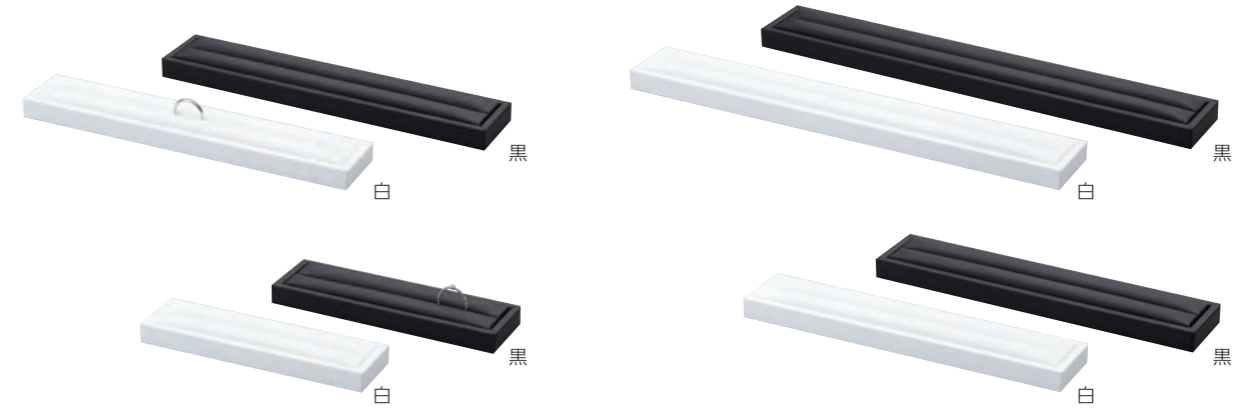

1209 ○●
リングスタンド(1509対応)
L 212×41×17 ¥3,350
S 143×41×17 ¥2,950
SBレザー
#P.90

1210 ○●
リングスタンド(1510対応)
L 283×41×17 ¥3,750
S 202×41×17 ¥3,350
SBレザー
#P.90

組み合わせ例

接客トレイとリング（パーツ）との組み合わせにより、向きや仕切り位置をお好みでお使いいただけます。こちらのリングは単体でディスプレイ用スタンドとしてもご利用いただけます。

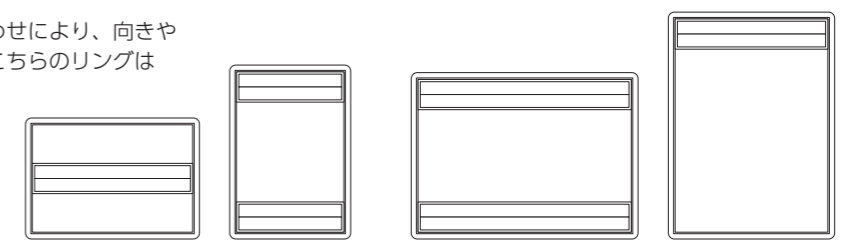

1509 x1 1209-L x1 1509 x1 1209-S x2 1510 x1 1210-L x2 1510 x1 1210-S x1

SHOP DISPLAY

ショップツール



1509SD ●●
接客トレイ
230×160×20 ¥4,850
人工スエード

1510SD ●●
接客トレイ
300×220×20 ¥5,880
人工スエード

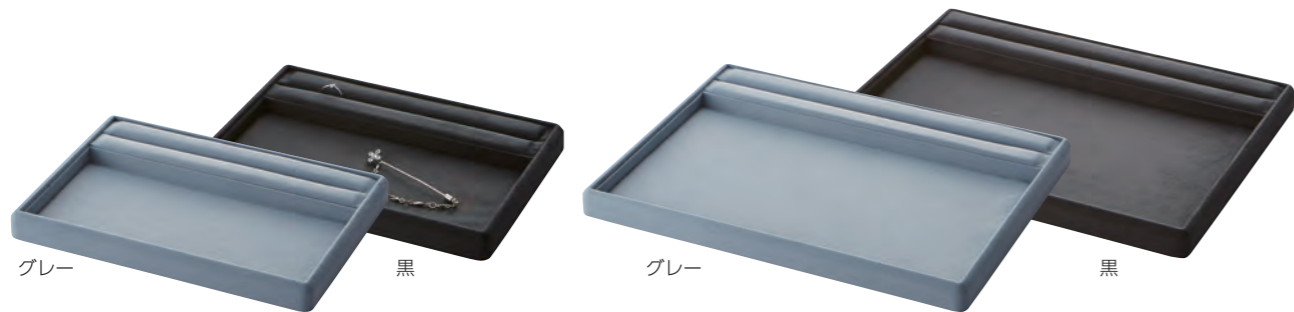

1509RSD ●●
リング付接客トレイ
230×160×20 ¥5,550
人工スエード

1510RSD ●●
リング付接客トレイ
300×220×20 ¥6,820
人工スエード



1512SD ●
接客トレイ
265×190×20 ¥3,500
パイル

1512RSD ●
リング付接客トレイ
265×190×20 ¥3,800
パイル

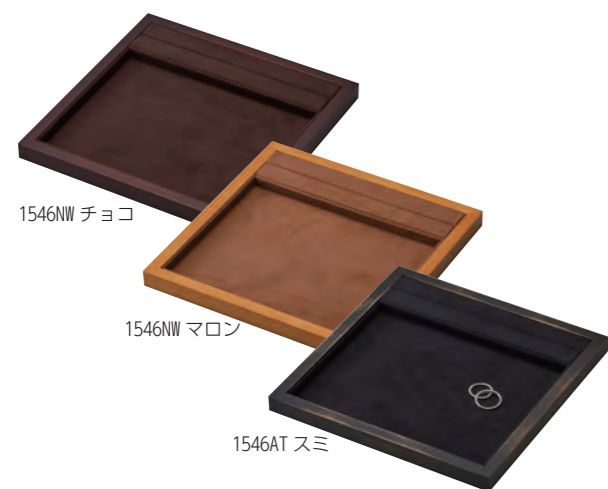

1546NW ●●
1546AT ●●
接客トレイ
200×200×15 ¥5,700
P.117

素材の特性上、若干の反りや色ムラ、スポット等が存在する場合がございます。
受注生産品につき、お届けまで約3週間いただいております。

マイクロファイバー手袋

超極細繊維で作られた手袋は、宝石や貴金属、時計等の取り扱いに最適です。

※作業用手袋もございます。P.134



631-SP
マイクロファイバー手袋
225mm SP ¥1,250×10組
ポリエステル
P.134

632-SP
マイクロファイバー手袋
240mm SP ¥1,250×10組
ポリエステル
P.134

SP マークの商品は数量に関係なく表示価格での販売です。こちらは取り寄せ商品のため、通常 2~5 営業日で発送いたします。
また、品切れの場合もございますのでご了承ください。



V-61195BRN ●
V-61195BLK ●
伝票ホルダー
131×197×10 SP ¥1,420
合成レザー



V-61197BRN ●
V-61197BLK ●
伝票ホルダー
160×246×18 SP ¥2,280
合成レザー



V-10207BRN ●
V-10207BLK ●
キャッシュトレイ
196×109×11 SP ¥1,620
合成レザー

マイクロファイバークロス

テイジンの超極細繊維<マイクロスター>を採用した最高級ジュエリークロスは、ミクロン単位の微細構造により、指紋や油汚れをきれいに拭き取り、何度でも洗ってのご利用が可能です。シリコン等は含まれておりませんので安心してお使いいただけます。

用途/宝石・貴金属・真珠・時計・レンズ
素材/超極細繊維 (ポリエステル 50% ナイロン 50%)



651 ○
ジュエリークロス (ケース入)
180×180
¥480×20P (@50・300ヶ)



652 ○
サービス用ジュエリークロス
120×120
¥190×100P (@50・300ヶ)



653 ○
業務用ジュエリークロス
180×180
¥330×100P (@50・300ヶ)

ネーム入れについては () 内の規定ネームロット単位でご注文ください。(→) 表示のある商品はネーム入れができません。

サインディスプレイ&プライスキューブ SIGN DISPLAY & PRICE CUBE



ACRYLIC PRICER

ディスプレイステージとしてもご利用いただけるフラットな用紙差し入れ式アクリルプライサーは2種類の厚みで6サイズをご用意しております。

V-60586-01 ◎ アクリルプライサー (A7) 113×80×10 SP ¥760	V-60586-03 ◎ アクリルプライサー (A6) 156×111×10 SP ¥1,050	V-60586-05 ◎ アクリルプライサー (A5) 218×154×10 SP ¥1,900	V-60587-01 ◎ アクリルプライサー (A7) 113×80×15 SP ¥950	V-60587-03 ◎ アクリルプライサー (A6) 156×111×15 SP ¥1,520	V-60587-05 ◎ アクリルプライサー (A5) 218×154×15 SP ¥2,750
V-60586-08 ◎ アクリルプライサー (50角) 57×55×10 SP ¥480	V-60586-07 ◎ アクリルプライサー (100角) 107×105×10 SP ¥860	V-60586-06 ◎ アクリルプライサー (A4三つ折) 218×105×10 SP ¥1,330	V-60587-08 ◎ アクリルプライサー (50角) 57×55×15 SP ¥570	V-60587-07 ◎ アクリルプライサー (100角) 107×105×15 SP ¥1,140	V-60587-06 ◎ アクリルプライサー (A4三つ折) 218×105×15 SP ¥1,900

10mm厚
5mm+スペース1.5+底板1.5+足2

15mm厚
10mm+スペース1.5+底板1.5+足2

裏面ゴム足付

PRICE CUBE SET

5つのカラーバリエーションと2種類のサイズからお選びいただけます。

¥4,800.- (税込) クリア / 黒文字	¥6,500.- (税込) 白 / 黒文字	¥12,000.- (税込) 黒 / 白文字	¥4,500.- (税込) 黒 / 金文字
¥18,000.- クリア / 黒文字	¥75,000.- (税込) 白 / 黒文字	¥35,000.- 黒 / 白文字	¥9,800.- (税込) 黒 / 金文字

V-07104/V-07103 セット内容

1~9 (5を除く)	各10個	0	40個	5	20個	¥	20個	,	20個	.	20個	.-	20個	.- (税込)	20個
------------	------	---	-----	---	-----	---	-----	---	-----	---	-----	----	-----	---------	-----

V-07104
プライスキューブセットS
220ピース1セット
SP ¥5,600

V-07103
プライスキューブセットM
220ピース1セット
SP ¥6,500

SIGN STAND

アクリルとステンレスを組み合わせたサインスタンドは、8種類のサイズをご用意しております。付属スタンドを取外しフラットでのご利用も可能です。

V-59446 サインスタンド (B7) 128×91×11 SP ¥2,650 アクリルt10mm/台座ステンレス	V-59447 サインスタンド (A7) 105×75×11 SP ¥2,400 アクリルt10mm/台座ステンレス
V-59448 サインスタンド (B7ハーフ) 128×46×11 SP ¥2,100 アクリルt10mm/台座ステンレス	V-59449 サインスタンド (名刺) 90×56×11 SP ¥1,800 アクリルt10mm/台座ステンレス
V-59450 サインスタンド (A8) 74×52×11 SP ¥1,700 アクリルt10mm/台座ステンレス	V-59451 サインスタンド (A9) 52×38×11 SP ¥1,450 アクリルt10mm/台座ステンレス
V-59452 サインスタンド (細長) 128×20×11 SP ¥1,500 アクリルt10mm/台座ステンレス	V-59453 サインスタンド (ミニ) 63×20×11 SP ¥1,200 アクリルt10mm/台座ステンレス

マグネットの取付位置により
角度を変更できます

セット内容
マグネットスタンド
アクリル
台座

SP マークの商品は数量に関係なく表示価格での販売です。こちらは取り寄せ商品のため、通常 2~5 営業日で発送いたします。また、品切れの場合もございますのでご了承ください。

SP マークの商品は数量に関係なく表示価格での販売です。こちらは取り寄せ商品のため、通常 2~5 営業日で発送いたします。また、品切れの場合もございますのでご了承ください。

ミラー MIRROR



歪みの少ない厚ガラスタイプ

1806-SP
スタンドミラー
207×160×350 **SP** ¥20,000
鏡面サイズ175×241 重量1.7kg
台座・枠 焦茶塗装仕上げ 木製



歪みの少ない厚ガラスタイプ

1812-SP
スタンドミラー
250×160×485 **SP** ¥10,500
鏡面サイズ248×348 重量2.6kg
台座・枠 シルバー スチール製



1808
折りたたみ式ミラー
187×275×240 **¥4,900**
鏡面サイズ180×260 重量0.5kg
黒ビニールレザー



高精度ミラー

1809-SP
スタンドミラー
180×93×272 **SP** ¥4,000
鏡面サイズ180×220 重量0.7kg
台座 シルバー プラスチック製



高精度ミラー

1819-SP
スタンドミラー
223×93×326 **SP** ¥5,000
鏡面サイズ225×275 重量0.9kg
台座 シルバー プラスチック製



1837-SP
スタンドミラー
117×90×275 **SP** ¥1,700
鏡面サイズ115×180 重量0.2kg
台座 シルバー スチール製



1838-SP
スタンドミラー
133×117×295 **SP** ¥2,630
鏡面サイズ130×200 重量0.5kg
台座 シルバー スチール製



1839-SP
スタンドミラー
184×148×405 **SP** ¥4,100
鏡面サイズ180×290 重量1.0kg
台座 シルバー スチール製

保証書 GUARANTEE



保証書ブックは高級感のある浮出し加工が施されています。
※855を除く



692B ○
保証書ブック
ビニールレザー
192×137×6
¥400×20P (←)
※保証書用紙・ビニールカバー別売

692V
ビニールカバー
207×154
¥180×20P (←)
※692B専用ビニールカバー

692P
保証書用紙
182×257
¥120×20P (@20・20ヶ)



855 ●●
保証書セット(袋付)
ビニールレザー
105×181×4
¥560×20P (@20・20ヶ)
※カバー20入りと用紙20入りを
1セットでお届けします。

855P
保証書用紙
195×170
¥120×20P (@20・20ヶ)

証明書

680
証明書 (A5サイズ)
148×210
¥120×20P (@20・60ヶ)



845B ●○
保証書ブック
ビニールレザー
92×130×8
¥460×20P (←)
※保証書用紙別売

845P
保証書用紙
172×123
¥100×20P (@20・20ヶ)



695B ●
保証書ブック
ビニールレザー
130×90×6
¥270×20P (←)
※保証書用紙別売

695P
保証書用紙
250×85
¥80×20P (@20・20ヶ)



694B ●○
保証書ブック
ビニールレザー
156×228×6
¥500×20P (←)
※保証書用紙・ビニールカバー別売

694V
ビニールカバー
169×244
¥180×20P (←)
※694B専用ビニールカバー

694P
保証書用紙
289×218
¥140×20P (@20・20ヶ)



670
証明書 (A6サイズ)
148×105
¥100×20P (@20・60ヶ)



SP マークの商品は数量に関係なく表示価格での販売です。こちらは取り寄せ商品のため、通常 2~5 営業日で発送いたします。
また、品切れの場合もございますのでご了承ください。

ネーム入れについては () 内の規定ネームロット単位でご注文ください。(←) 表示のある商品はネーム入れができません。

ジュエリーツール JEWELRY TOOL

697-SP
リングゲージ
No.1~No.30
SP ¥2,510
P.73



RG333 ○●
リングゲージ収納ボックス
レザーペーパー
181×112×46
¥2,900 (-)
○かぶせ箱：白化粧紙
●かぶせ箱：黒化粧紙
※リングゲージ別売
P.73



黒

678-SP
内甲丸リングゲージ
No.1~No.30
SP ¥3,080
P.73



699-SP
リングゲージ棒
No.1~No.30
280×24×24
SP ¥8,900
プラスチック

677-SP
リングゲージ
No.6~No.20
SP ¥1,600



679-SP
ピンキーゲージ棒
P5~P1・No.1~No.5
全長125mm
SP ¥2,080
プラスチック



659-SP
紫外線ペンライト
10×14×158
SP ¥9,940
※直接目に照射しないでください。

UV-LED 球使用のため蛍光反応が鮮明。
連続点灯 60 時間。
単 6 電池 3 本付



696-SP
リングゲージ棒
No.6~No.20
122×19×19
SP ¥2,080
アルミ



660-SP
宝石用ペンライト
φ33×127 127g
SP ¥12,200
※直接目に照射しないでください。

通常ペンライトの約 5 倍の光量。
焦点調整可能。連続点灯 1 時間。
リチウム電池 3V 2 本付



2022/6/6
販売終了

685-SP
ボッシュルーペ(倍率10倍)
20×48×18 14g
SP ¥12,700



15mmトリプレットレンズ。
プロ鑑定士に最も信頼されている
米国製<ボッシュ10倍>高級ルーペ。

SP マークの商品は数量に関係なく表示価格での販売です。こちらは取り寄せ商品のため、通常 2~5 営業日で発送いたします。また、品切れの場合もごさいますのでご了承ください。

637-SP
スピーディップ
80g
SP ¥1,150
強力シルバー専用クリーナー
使用時間：10秒程度



663-SP
シルバー専用クリーナー
φ74×90 236ml SP ¥1,100



638-SP
ハガティシルバークリーナー
50g
SP ¥1,520
用途 シルバー・銀メッキ
使用時間：10秒程度



664-SP
ジュエリー用クリーナー (ブラシ付)
φ74×90 236ml SP ¥1,100

貴金属 (金・銀・プラチナ)
ダイヤ、ルビー、エメラルド、水晶等
結晶性の宝石を使用したジュエリー用。



639-SP
ハガティジュエルクリーナー
50g
SP ¥1,520
用途 ゴールド、プラチナ
ダイヤモンド、サファイヤ、ルビー等
使用時間：2分程度



665-SP
デリケートクリーナー (ブラシ付)
φ74×90 236ml SP ¥1,100

パール、サンゴ、マラカイト
トルコ石、象牙、カメオ、エメラルド等
有機性・多孔質および酸に弱い宝石用。



特 徴
* 2つの振動子で強力洗浄
* メガネも洗える大型洗浄槽
* 操作部はタッチパネル採用
* 5段階の洗浄時間設定 (60/120/180/240/300 秒)
* 過熱を防ぐ保護回路 (サーモスタット内蔵)
* 時計ホルダー、洗浄カゴ付き

電 源：AC100V 50/60Hz
消費電力：40W
洗浄槽容積：約800ml
本 体 重 量：1.27kg



658-SP
シチズン超音波洗浄器
220×138×141 SP ¥16,300

SP マークの商品は数量に関係なく表示価格での販売です。こちらは取り寄せ商品のため、通常 2~5 営業日で発送いたします。また、品切れの場合もごさいますのでご了承ください。

JEWELRY TOOL

ジュエリーツール

JEWELRY TOOL

ジュエリーツール



641-SP
 金磨きクロス (2枚セット)
 195×125 **SP** ¥630×12P



642-SP
 銀磨きクロス (2枚セット)
 195×125 **SP** ¥630×12P



645-SP
 作業用手袋 (マチ無し)
 225mm **SP** ¥100×60組
 綿



646-SP
 作業用手袋 (マチ無し)
 235mm **SP** ¥100×60組
 綿



631-SP
 マイクロファイバー手袋
 225mm **SP** ¥1,250×10組
 ポリエステル

マイクロファイバー手袋
 超極細繊維で作られた手袋は、宝石や貴金属、時計等の取り扱いに最適です。
 P.126



632-SP
 マイクロファイバー手袋
 240mm **SP** ¥1,250×10組
 ポリエステル

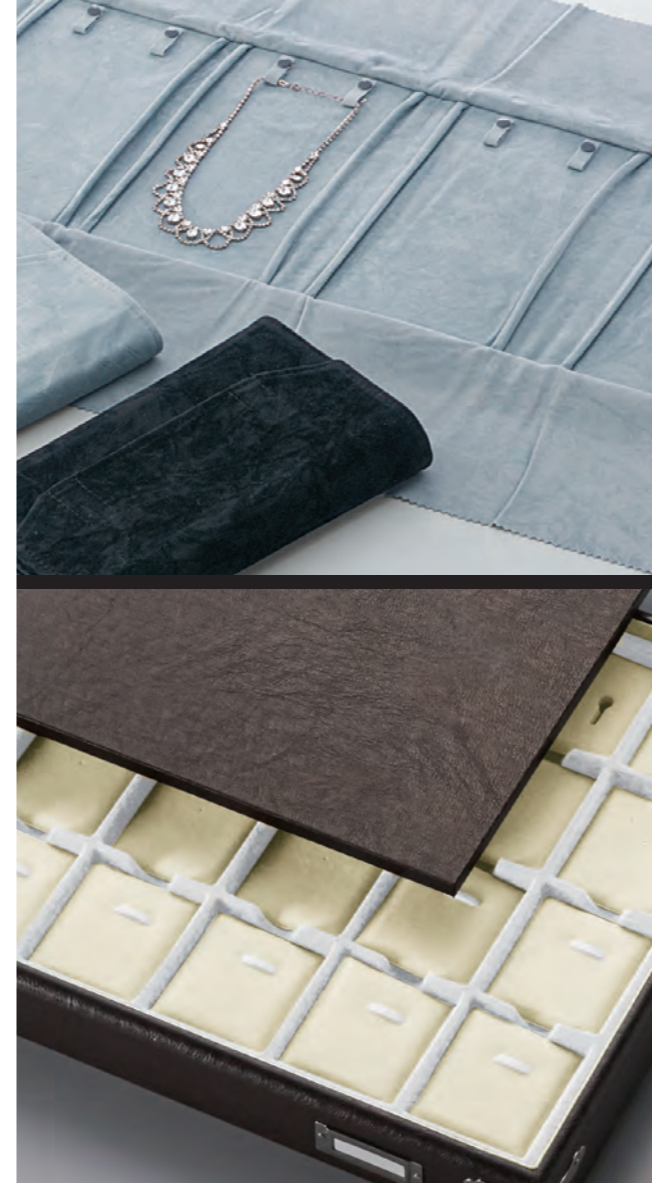

STOCK BOX

SAMPLE CASE
 STOCK TRAY



黒

グレー

508
リング棒入
200×45×43 ¥2,570
ビニールレザー/人工スエード



グレー

黒

509
リング7本差
200×45×43 ¥2,570
ビニールレザー/人工スエード



かぶせ式 (エビ柄)
※画像はフタを重ねています。

紺

581
リング棒 (576白) 8本入
273×173×45 ¥6,500
レザーペーパー



黒

532-SP
リング4列24ヶ
205×152×50 SP ¥2,800
レザーペーパー/人工スエード



黒

522
リング12ヶ (取外し可)
188×160×46 ¥16,700
人工スエード



黒

524
リング20ヶ (取外し可)
229×205×46 ¥23,700
人工スエード



白

577
578・579用 (VOL.4カタログ)
φ20×77 ¥370×10P
サテン



黒

ベージュ

白

576
581・537・538・535・536用
580用 (VOL.4カタログ)
φ20×157 ¥450×10P
サテン



焦茶

537
リング棒 (576) 10本入
283×182×46 ¥15,400
人工スエード/サテン



黒

543
リング3列30ヶ・正札止付
318×146×44 ¥15,300
クロスレザー/ベルベット



黒

545
リング5列50ヶ・正札止付
318×229×44 ¥19,800
クロスレザー/ベルベット



黒

597
ネックレス8ヶ・リング17ヶ
331×230×62 ¥26,300
人工スエード



焦茶

538
リング棒 (576) 8本入仕切付
283×182×46 ¥17,000
人工スエード/サテン



焦茶

535
リング棒 (576) 5本入
142×182×46 ¥11,700
人工スエード/サテン



焦茶

536
リング棒 (576) 4本入仕切付
142×182×46 ¥12,800
人工スエード/サテン

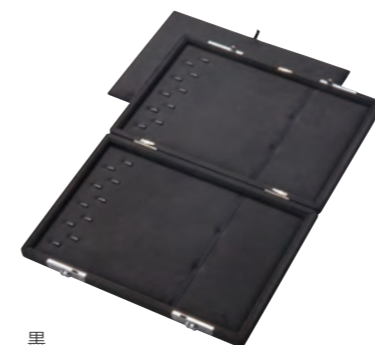

黒

529
ネックレス・プレスレット20ヶ
272×197×30 ¥13,200
人工スエード



黒

593
ネックレス24ヶ
302×218×38 ¥16,800
人工スエード



黒

531
ネックレス12ヶ
303×257×43 ¥21,200
人工スエード



焦茶

518
リング12ヶ・正札止付
234×176×46 ¥13,100
人工スエード/ベルベット



焦茶

523
リング20ヶ・正札止付
286×224×46 ¥17,300
人工スエード/ベルベット



焦茶

527
リング32ヶ・正札止付
287×185×45 ¥19,700
人工スエード/ベルベット



白

黒

565
ネック台紙 (小) ビニール付
80×270×10 ¥470×20P
ビニール/パイル

565 白
2022/6/3
販売終了



白

黒

566
ネック台紙 (大) ビニール付
153×268×10 ¥680×20P
ビニール/パイル

566 黒
2022/7/15
販売終了

SP マークの商品は数量に関係なく表示価格での販売です。

STOCK BOX

STOCK BOX

サンプルケース

サンプルケース

583 ●●
 ネックレス15ヶ
 65×65×265 ¥12,900
 合成レザー/人工スエード



582 ●●
 ネックレス20ヶ
 45×45×455 ¥4,800
 セーム



585 ●●
 ネックレス4ヶ
 170×250×35 ¥10,000
 セーム



562 ●
 ルース6ヶ用仕切(L59専用)
 212×182×48 ¥12,900
 人工スエード
 ※L59ルースケースは別売
 P.59

L59 ○●
 ルース
 60×73×19 ¥1,080×12P
 プラスチック
 台紙は白と黒のリバーシブル
 P.59



563 ●
 ルース12ヶ用仕切(L59専用)
 277×260×48 ¥15,800
 人工スエード
 ※L59ルースケースは別売
 P.59

L41 ○●
 ルース
 48×48×17 ¥260×20P
 プラスチック
 白/黒の2種類の布入り
 P.59



564 ●
 ルース20ヶ用仕切(L41専用)
 フタ取り外し可
 280×235×46 ¥18,300
 人工スエード
 ※L41ルースケースは別売
 P.59

570E ●
 イヤリング・ピアス台紙
 64×64 ¥370
 人工スエード



550 ●
 アクセサリー6仕切
 225×165×47 ¥11,800
 人工スエード
 ※台紙は別売

560P ●
 ペントップ台紙
 39×46 ¥130×20P
 パイル

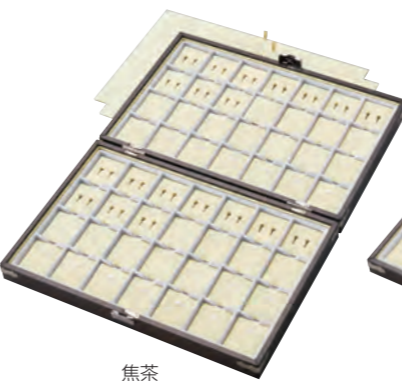

552 ●
 アクセサリー56仕切
 台紙(560)56ヶ付(フタ取り外し可)
 330×232×57 ¥21,500
 クロスレザー



570K ●
 メンズセット台紙
 64×64 ¥400
 人工スエード



554 ●
 アクセサリー12仕切
 295×235×47 ¥14,900
 人工スエード
 ※台紙は別売

560E ●
 イヤリング台紙
 39×46 ¥130×20P
 パイル



551 ●
 アクセサリー28仕切
 台紙(560)28ヶ付
 330×232×45 ¥14,400
 クロスレザー



570TB ●
 タイ留め・ブローチ台紙
 64×64 ¥370
 人工スエード



555 ●
 アクセサリー30仕切
 295×235×47 ¥17,500
 人工スエード

560PS ●
 ピアス・タイトック台紙
 39×46 ¥130×20P
 パイル

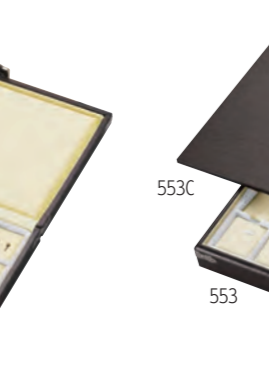

553C ●
 フタ
 328×223×6 ¥4,100
 クロスレザー



570P ●
 ペンダント台紙
 64×64 ¥370
 人工スエード



553 ●
 アクセサリー28仕切
 台紙(560)28ヶ付
 330×225×31 ¥10,500
 クロスレザー

558 ●●
 フリー(スポンジ入)
 302×258×38 ¥13,900
 人工スエード

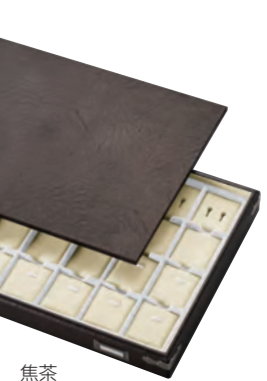

STOCK BOX
 サンプルケース

STOCK BOX
 サンプルケース

サンプルケース [5400シリーズ]



- 5411** ●
リング2列8ヶ・正札止付
191×142×44 ¥11,800
合成レザー/人工スエード
- 5412** ●
イヤリング3ヶ・ペンダント3ヶ
191×142×44 ¥13,600
合成レザー/人工スエード
- 5413** ●
フリー(スポンジ入)
191×142×44 ¥9,500
合成レザー/人工スエード
P.61
- 5414** ●
リング3列24ヶ・正札止付
272×198×44 ¥16,700
合成レザー/人工スエード



- 5415** ●
ブレスレット・ペンダント10ヶ
272×198×44 ¥19,400
合成レザー/人工スエード
- 5416** ●
ネックレス4ヶ
272×198×44 ¥15,200
合成レザー/人工スエード
- 5417** ●
リング15ヶ・正札止付
272×198×44 ¥17,800
合成レザー/人工スエード
- 5418** ●
フリー(スポンジ入)
272×198×44 ¥12,900
合成レザー/人工スエード
P.61



- 5419** ●
アクセサリ9仕切
272×198×44 ¥19,800
合成レザー/人工スエード
- 5420** ●
ネックレス2ヶ
272×198×44 ¥16,500
合成レザー/人工スエード
- 5421** ●
イヤリング6ヶ・ペンダント6ヶ
272×198×44 ¥19,700
合成レザー/人工スエード



- 5422** ●
腕時計6ヶ・クッション付
272×198×94 ¥22,600
合成レザー/人工スエード
P.63
- 5423** ●
腕時計10ヶ・クッション付
272×198×94 ¥25,600
合成レザー/人工スエード
P.63

サンプルケース [5500シリーズ]



- 5501** ●
リング3列21ヶ・正札止付
215×175×45 ¥13,500
人工スエード
- 5502** ●
リング12ヶ・正札止付
215×175×45 ¥13,500
人工スエード
- 5503** ●
ブレスレット10ヶ
215×175×42 ¥15,900
人工スエード
- 5504** ●
アクセサリ12仕切・台紙(560)12ヶ付
215×175×42 ¥13,900
人工スエード
台紙P.139

ストックトレイ (コーナー金具付)



- 540** ●
フリー
402×282×41 ¥8,900
クロスレザー/ベルベット
- 541** ●
ネックレス12ヶ
402×282×28 ¥11,400
クロスレザー/ベルベット
- 542** ●
リング6列90ヶ
402×282×41 ¥13,000
クロスレザー/ベルベット



- 546** ●
20仕切
402×282×41 ¥11,800
クロスレザー/ベルベット
- 548** ●
54仕切
402×282×28 ¥14,100
クロスレザー/ベルベット
- 547** ●
腕時計8ヶ
402×282×28 ¥9,900
クロスレザー/ベルベット

お客様のご希望のストックボックス・ストックトレイを承ります。オリジナルのサイズ・素材・仕様・カラーでお作りしますのでお気軽にご相談ください。納期は受注後約1ヶ月です。

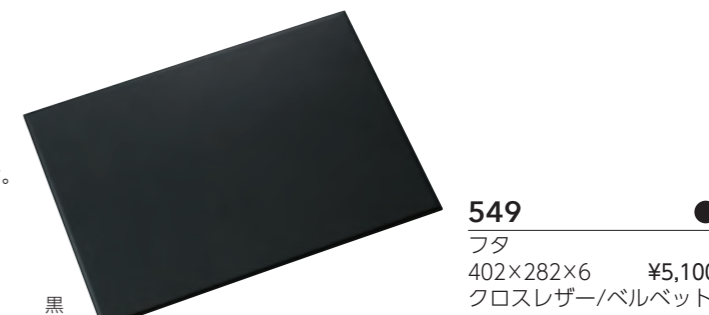

- 549** ●
フタ
402×282×6 ¥5,100
クロスレザー/ベルベット

STOCK BOX
サンプルケース

STOCK BOX
サンプルケース

ストックトレイ [5500シリーズ]

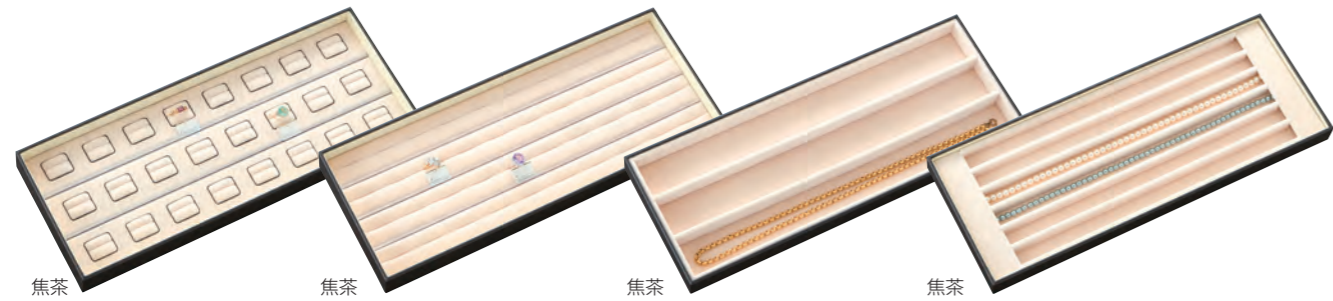

- 5500R ● リング24ヶ・正札止付 425×165×40 ¥11,700 クロスレザー/ベルベット
- 5500RM ● リング4列40ヶ・正札止付 425×165×40 ¥11,700 クロスレザー/ベルベット
- 5500N ● 仕切3列 425×165×30 ¥8,000 クロスレザー/ベルベット
- 5500PN ● ネックレス6仕切 425×165×30 ¥8,400 クロスレザー/ベルベット



- 5500P ● ペンダント・プレスレット12ヶ 425×165×30 ¥6,500 クロスレザー/ベルベット
- 5500K ● 小物10仕切 425×165×30 ¥9,400 クロスレザー/ベルベット
- 5500AC ● アクセサリー24仕切・台紙(560)24ヶ付 425×165×30 ¥8,900 クロスレザー/パイル台紙P.139
- 5500W ● 腕時計8ヶ(30mm巾まで対応) 425×165×40 ¥13,200 クロスレザー/ベルベット

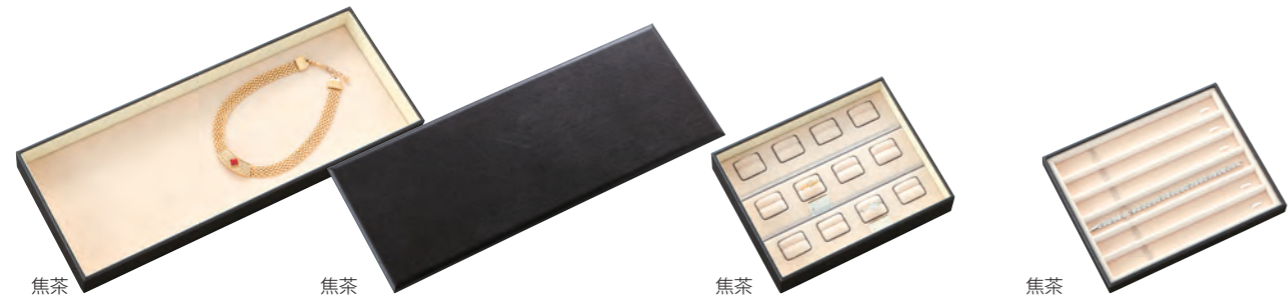

- 5500F ● フリー 425×165×40 ¥6,300 クロスレザー/ベルベット
- 5500C ● フタ 425×165×6 ¥3,900 クロスレザー/シャンタン
- 5500RH ● リング12ヶ・正札止付 211×165×40 ¥7,400 クロスレザー/ベルベット
- 5500BLH ● プレスレット・ペンダント6仕切 211×165×20 ¥6,500 クロスレザー/ベルベット



- 5500PPH ● チョーカーネック 211×165×30 ¥5,500 クロスレザー/ベルベット
- 5500ACH ● アクセサリー12仕切・台紙(560)12ヶ付 211×165×30 ¥5,100 クロスレザー/パイル台紙P.139
- 5500FH ● フリー 211×165×40 ¥4,300 クロスレザー/ベルベット
- 5500CH ● フタ 211×165×6 ¥2,400 クロスレザー/シャンタン



ORDER MADE

ORDER MADE
ORDER COLOR
SPECIAL ORDER

STOCK BOX

ストックトレイ

ORDER MADE PAPER BOX

300 個から対応可能な簡易オーダーメイドのペーパーボックスです。

STEP-1 : サイズ

PAPER BOX SIZE



983AP

38×38×31
300個～
リング/イヤリング/ペンダント

984AP

60×60×36
300個～
リング/イヤリング/ペンダント

987AP

72×56×28
300個～
リング/イヤリング/ペンダント



988AP

110×85×35
300個～
リング/イヤリング/ペンダント

985AP

97×97×33
300個～
リング/イヤリング/ペンダント



986AP

110×85×20
300個～
リング/イヤリング/ペンダント
日本郵便定形外郵便
(規格内) 対応サイズ

989AP

230×50×26
300個～
ペンダント/ブレスレット

981AP

196×186×26
300個～
リング/ネックレス

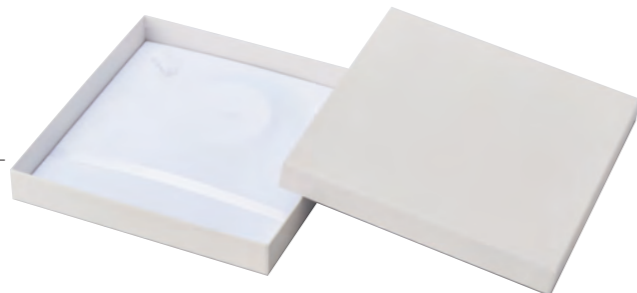

上記のかぶせ以外にも、インロー式・ラウンド型・八角形・引き出し式・ブック式等様々な形状も対応しておりますのでお気軽にご相談ください。



STEP-2 : 台紙

INSIDE



綿+薄紙



㊶スエード張りウレタン

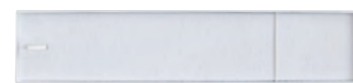

㊷スエード張り台紙



㊸スエード張りパッド



㊹クッション

スエードカラー
台紙㊶～㊹の方のみお選びください。



白 アイボリー グレー



黒 紺 焦茶

STEP-3 : 紙・カラー

TANT タント

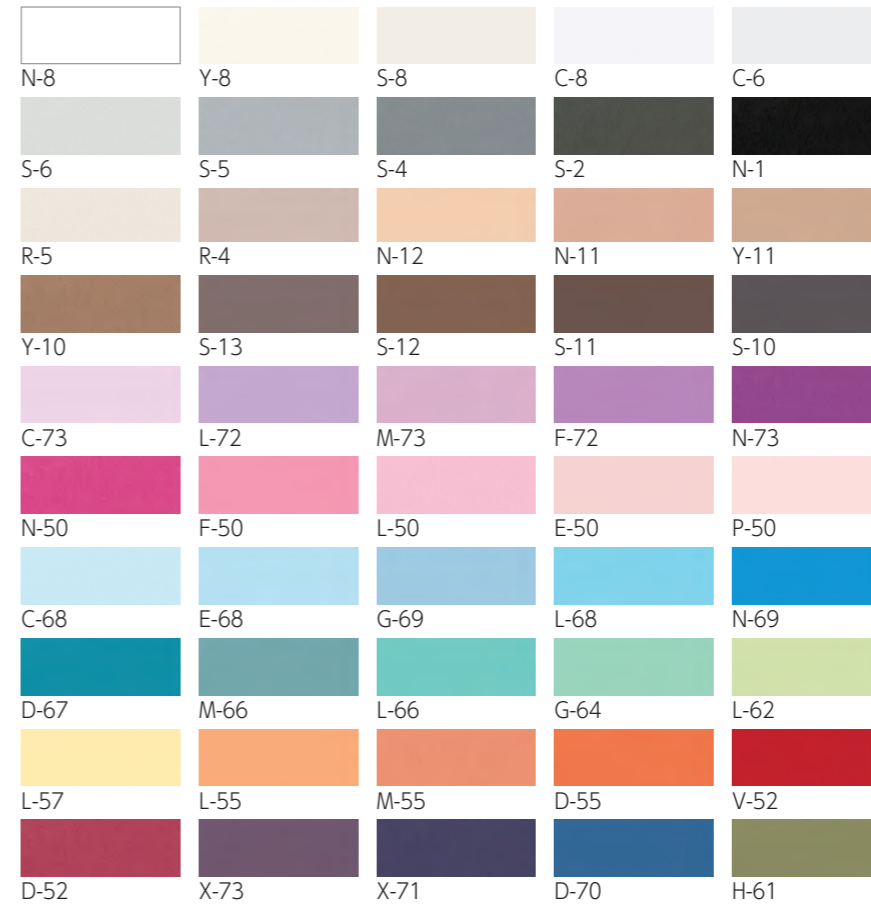

BIOTOPE ビオトープ

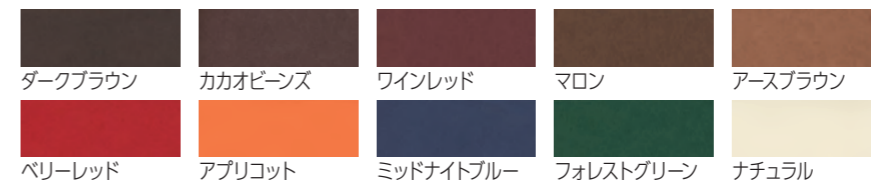

Metallic & Pearl メタル・パール



記載以外のカラーペーパーもお受けしております。
※掲載カラーサンプルは印刷物のため、現物と多少色が異なります。

STEP-4 : 箔押し

HOT STAMP color

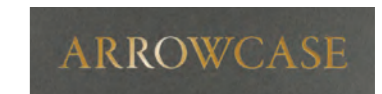

ゴールド



シルバー



黒ツヤ



クリア



白



グレー



茶



紺

ネーム入れ入稿についてP.151

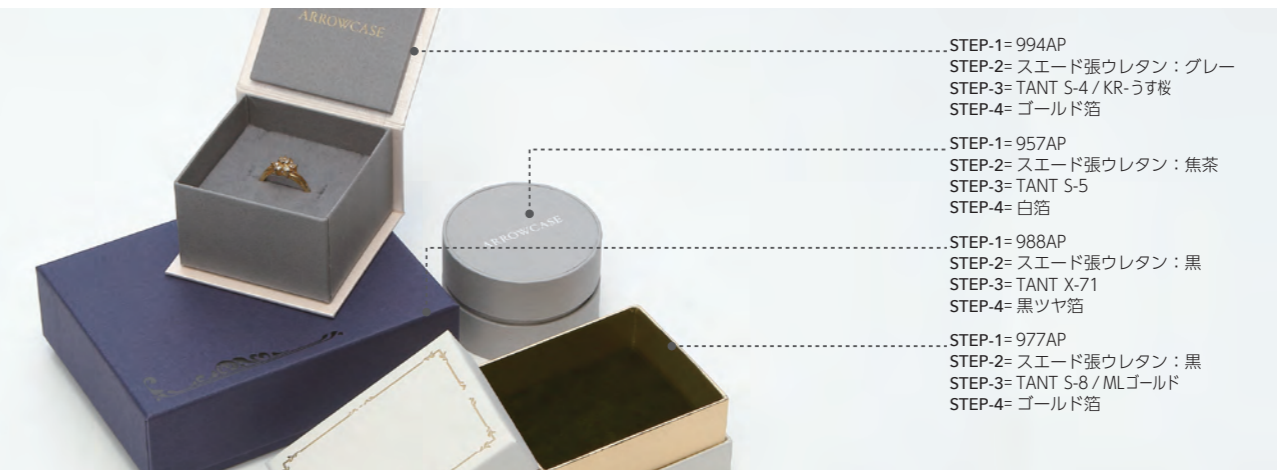

STEP-1= 994AP
STEP-2= スエード張りウレタン：グレー
STEP-3= TANT S-4 / KR-うす桜
STEP-4= ゴールド箔

STEP-1= 957AP
STEP-2= スエード張りウレタン：焦茶
STEP-3= TANT S-5
STEP-4= 白箔

STEP-1= 988AP
STEP-2= スエード張りウレタン：黒
STEP-3= TANT X-71
STEP-4= 黒ツヤ箔

STEP-1= 977AP
STEP-2= スエード張りウレタン：黒
STEP-3= TANT S-8 / MLゴールド
STEP-4= ゴールド箔

ORDER MADE

受注生産品

ORDER MADE

受注生産品

オーダーメイドペーパーバッグ

ORDER MADE PAPER BAG

500枚から対応可能な簡易オーダーメイドのペーパーバッグです。

STEP-1 : サイズ

PAPER BAG SIZE

size-S *170×100×175
リングケースが入るサイズ

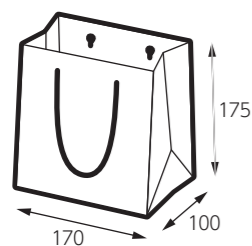

size-M *225×125×225
ネックレスケースが入るサイズ

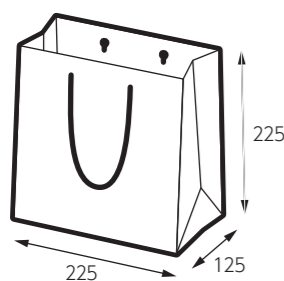

size-L *320×80×255
A4パンフレットが入るサイズ

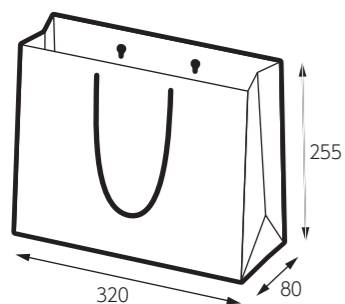

STEP-2 : ラミネートフィルム

MAT LAMINATE FILM color

2022/03/23 販売終了

L-94 パール	L-31 アイボリー	L-22 クリーム
L-44 サーモンピンク	L-58 ワイン	L-72 スカイブルー
L-62 ネイビー	L-81 パステルグリーン	L-89 ダークグリーン
L-19 黒	L-09 ゴールド	L-39 ダークブラウン
L-02 シルバー	L-96 シャンパンゴールド	L-97 プラチナ

STEP-3 : 箔押し

HOT STAMP color

ARROWCASE

ゴールド

ARROWCASE

ゴールドツヤ消し

ARROWCASE

シルバー

ARROWCASE

シルバーツヤ消し

ARROWCASE

白

ARROWCASE

黒

ARROWCASE

レインボー

ARROWCASE

空押し

ネーム入れ入稿についてP.151
※掲載カラーサンプルは印刷物のため、現物と多少色が異なります。

STEP-4 : ハンドル

HANDLE type & color

ノーマル 穴あけし紐を通すタイプ

ターントップ 口折りから紐を出すタイプ

スピンドル / 幅・カラー

6mm 8mm

10 白, 13 オフ白, 16 グレー, 19 黒, 20 黄, 31 サンド, 32 ベージュ, 34 キツネ, 36 こげ茶, 40 赤

42 ピンク, 44 スキン, 49 エンジ, 56 江戸紫, 67 紺, 70 青, 71 空色, 72 水色, 74 シアン, 89 緑

PP スピンドル / 幅・カラー

6mm 8mm

10 白, 16 グレー, 19 黒, 34 キツネ, 36 茶, 67 紺, 89 深緑

PP ツイスト / 幅・カラー

8mm 10mm

00 白, 16 グレー, 34 キツネ, 36 茶

オプション - エンボス加工

凹凸模様がニュアンスを与え、上品で高級感のある仕上げになります。オプションのエンボス加工は厳選した6柄よりお選びください。

E-01 タテ

E-03 格子

E-04 石紋

E-06 キルト

E-07 レザー

E-10 ポプリン

ORIGINAL

特大サイズ・特小サイズ等、ご希望のサイズや特別な仕様も承ります。お気軽にご相談ください。



リボン&値札カバー

ORDER MADE RIBBON & PRICE TAG

ソフトな風合いのサテンリボン<ナイロン製片面光沢リボン>48色をご用意しております。

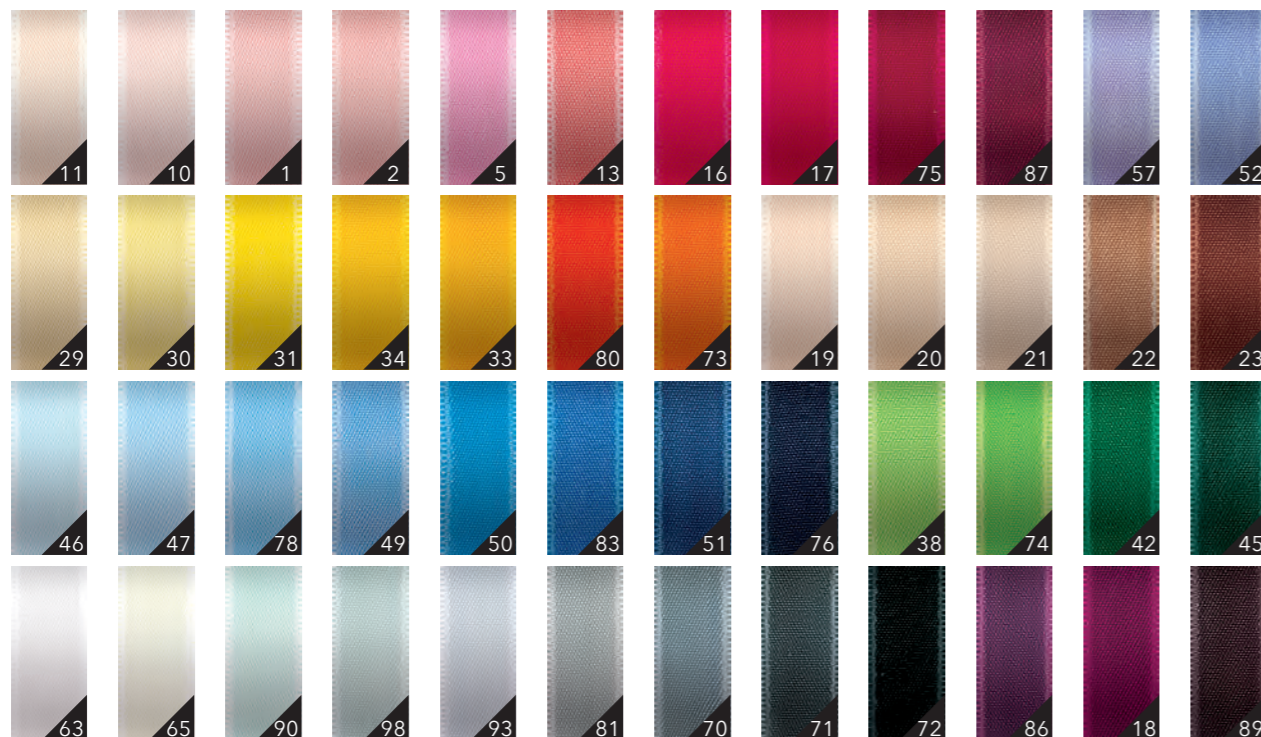

サテンリボン<無地> 納期 約1週間

647-SP

片面光沢サテンリボン10ミリ
巾10mm×30m/巻
SP ¥970×10巻

648-SP

片面光沢サテンリボン13ミリ
巾13mm×30m/巻
SP ¥1,090×10巻

649-SP

片面光沢サテンリボン15ミリ
巾15mm×30m/巻
SP ¥1,390×10巻

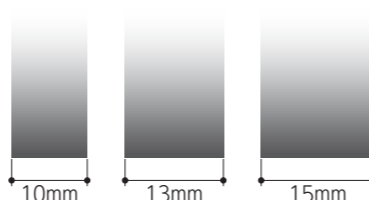

サテンリボン<ネーム入り> 納期 約1ヶ月

647B-SP

片面光沢サテンリボン10ミリ
巾10mm×30m/巻
SP ¥3,960×10巻
SP ¥2,640×34巻
版代 SP ¥25,000~

648B-SP

片面光沢サテンリボン13ミリ
巾13mm×30m/巻
SP ¥4,050×10巻
SP ¥2,730×34巻
版代 SP ¥25,000~

649B-SP

片面光沢サテンリボン15ミリ
巾15mm×30m/巻
SP ¥4,890×10巻
SP ¥3,000×34巻
版代 SP ¥25,000~

・片面箔押し、またはスクリーン印刷対応。
(単色のみ可グラデーション不可)
・線や連続したパターンは割高になります。



※上記以外のサイズのご注文につきましてはご相談ください。
※諸般の事情により、予告無しに掲載カラーを製造中止する場合がございます。
※掲載カラーサンプルは印刷物のため、現物と多少色が異なります。

PRICE TAG

ネームプリント値札カバー/プラスチック値札カバー



製作ロット1,000枚~ 納期 約1ヶ月



製作ロット1,000枚~ 納期 約1ヶ月



製作ロット500枚~ 納期 約1ヶ月

674-SP

34×20×1(硬質塩ビ・糸付) 窓サイズ28.5×8
カードサイズ 30.5×16 (別売 674P-SP)

ネームスクリーン印刷
SP ¥150×1,000P (版代 SP ¥25,000~)

ネーム箔押し
SP ¥150×1,000P (版代 SP ¥25,000~)

674P-SP カード
SP ¥3,700 (1,000枚入)

674M-SP ネームなし SP ¥100×1,000P

675-SP

36×16×1(硬質塩ビ・糸付) 窓サイズ30×8
カードサイズ 31×12.5 (別売 675P-SP)

ネームスクリーン印刷
SP ¥150×1,000P (版代 SP ¥25,000~)

ネーム箔押し
SP ¥150×1,000P (版代 SP ¥25,000~)

675P-SP カード
SP ¥3,700 (1,000枚入)

675M-SP ネームなし SP ¥100×1,000P

683B-SP

36×21×3(プラスチック・糸付) 窓サイズ30×9
カードサイズ 32×18 (別売 683BP-SP)

ネームスクリーン印刷
SP ¥300×500P (版代 SP ¥25,000~)

ネーム箔押し
SP ¥300×500P (版代 SP ¥25,000~)

683BP-SP カード
SP ¥3,700 (1,000枚入)

フルカラージュエリークロス

ORDER MADE JEWELRY CLOTH

フルカラージュエリークロスは、マイクロファイバーの高級感ある滑らかな手触りと、優れたクリーニング効果。ノベルティに最適なオリジナルデザインで製作いたします。

655-SP

フルカラージュエリークロス
180×180 厚み0.3mm

SP ¥280×500P
全周ピンキング裁断
OPP袋入れ

※オリジナルデザインは、完全データ入稿をお願いいたします。



オリジナルデザインのデータ入稿について

- ・ Adobe Illustrator (アドビ イラストレーター) もしくは JPEG データをご用意ください。
- ・ Adobe Illustrator 入稿の場合、文字 (フォント) やパスは必ず全てアウトライン化してください。
- ・ JPEG 画像データは、解像度 200dpi~350dpi で作成してください。
- ・ データサイズは、200mm×200mm 必要です。
- ・ 特色 (DIC・PANTONE 等) 印刷はできません。
- ※データによってはご注文をお受けできない場合がございます。

<フリーデザインを4種類をご用意しております>

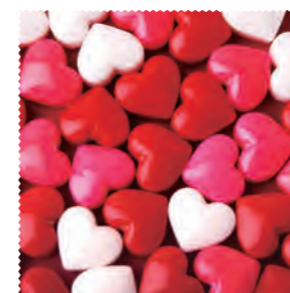

655A-SP



655B-SP



655C-SP



655D-SP

※注文ロット内でも色合いに多少の差異が生じます。
※布地に印刷するため、細かな柄や線が、かすれる場合がございます。
※生産工程により、多少の歪みやズレが生じます。
※素材の特性上、仕上がりに誤差が生じる場合もございます。
※ご注文は、規定ロット以上でご注文ください。
※掲載カラーサンプルは印刷物のため、現物と多少色が異なります。

特別オーダー

SPECIAL ORDER

滑らかな手触りのフルカラージュエリークロスを使った特別なジュエリーケースをお作りいたします。ロットや仕様・サイズにより価格が異なりますので、お気軽にご相談ください。

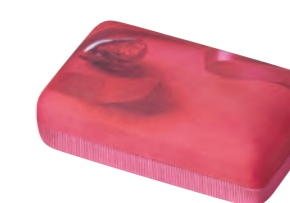
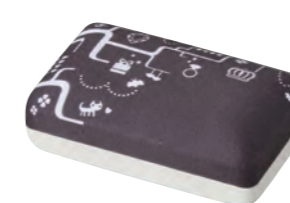

オリジナルデザインジュエリーケースのデータについて

- ・ 布地に印刷するため細かな線や柄は、かすれる場合がございます。
- ・ 直線や左右対称等のゆがみが出やすい柄はお受けできません。
- ・ 特色 (DIC・PANTONE 等) 印刷はできません。
- ・ データサイズはご希望のジュエリーケースサイズにより変動しますのでお問い合わせください。
- ※データによってはご注文をお受けできない場合がございます。

SP マークの商品は数量に関係なく表示価格での販売です。諸般の事情により、予告無しに仕様変更・製造中止する場合がございます。

ORDER MADE

受注生産品

ORDER MADE

受注生産品

ネーム入れ

PRINT NAME



ネーム入れについて

INFORMATION

ネーム入れの位置

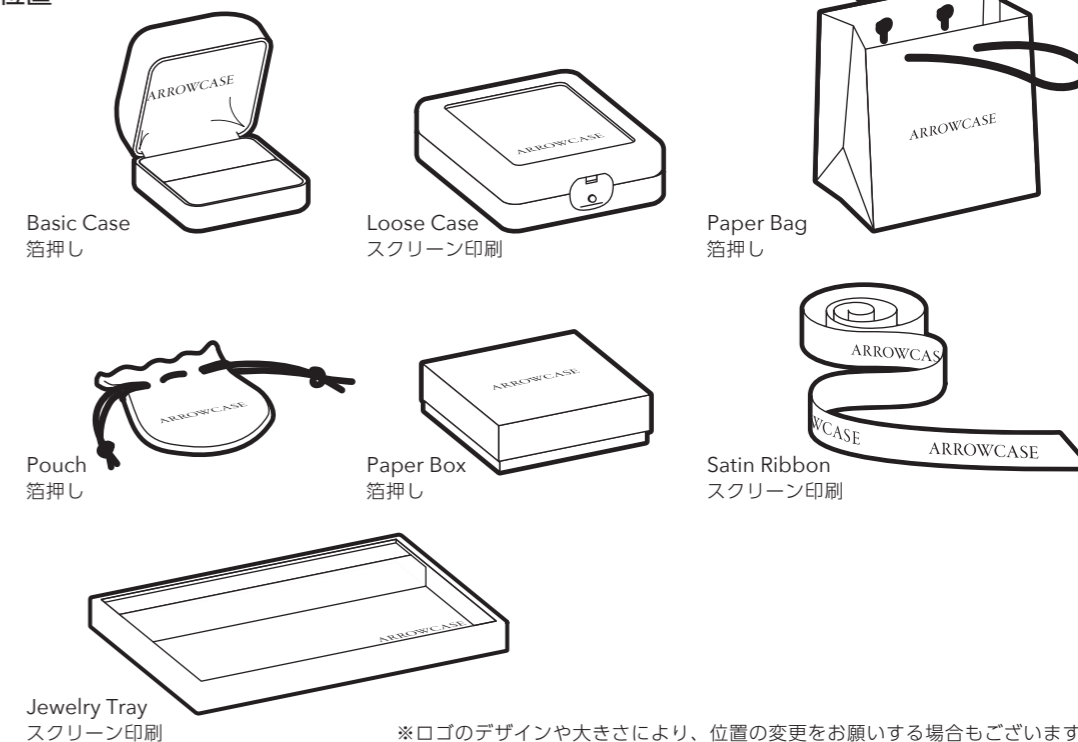

※ロゴのデザインや大きさにより、位置の変更をお願いする場合がございます。

印刷表現

素 材	箔押し (ホットスタンプ)	スクリーン印刷
合 成 皮 革	△	○
人 工 ス エ ード	△	△
サ テ ン	○	△
フ ロ ッ キ ー	×	×
本 革	○	○
木	△	○
紙	○	○
プ ラ ス チ ッ ク	△	○
ガ ラ ス	×	△
金 属	×	○

〈箔押しの特徴〉

凸の金属版を使い、熱と圧をかけて紙や生地に箔を転写する加工方法です。メタリックな光沢感により、普通の印刷では表現できない華やかさや、高級感を演出することができます。

〈スクリーン印刷の特徴〉

繊維でできた編み目状の版に印刷部分だけ穴を開け、インクを透過させて印刷する方法です。あらゆる種類のインクが用意され、調色も可能なため、微妙な色も表現することができます。

入稿データ

データは完全データ入稿をお願いいたします

Adobe Illustrator (アドビ イラストレーター) ファイルをご用意ください。
 フォントは必ず全てアウトライン化してください。
 画像配置または、埋込まれたファイルは版下データとして使用できません。
 JPEG等の画像ファイルで入稿の場合は、データ修正費用が発生いたします。
 清刷入稿は、データ作成費用が別途必要となります。(コピー紙は不可)
 ロゴのデザインや大きさにより、製版出来ない場合もございます。

Adobe Illustrator は、Adobe Systems Incorporated の米国および、その他の国における商標または登録商標です。

ご注意

※スクリーン印刷は、通常のネーム代と費用が異なります。
 ※新版および改版の場合は、版代 (実費) のご負担をお願いいたします。
 ※版の保存期間は2年です。2年間ご利用がない場合は、廃棄しますのでご了承ください。
 ※素材の特性上、仕上がりに誤差が生じる場合もございます。
 ※ご注文は、規定ネームロット単位でご注文ください。

オーダーカラー

ORDER COLOR

ultrasuede® XL



CAPRITAS

The art of innovation
Lamous®
artificial suede

オーダーカラーについて

さまざまなカラーとマテリアルから、ご希望にお応えします。

カタログ掲載のジュエリーケースおよびディスプレイツール、ストックボックスの布地張商品で対応しております。

(一部加工できない商品もございます)

オーダーカラーの商品に関しては、受注後からお届けまで20日~30日ほど頂戴しております。

(繁忙期や多量のご注文の場合は、上記よりもお時間いただく場合もございます)

価格については、カタログ既成色と比較して割高となります。お見積いたしますので、お気軽にご相談ください。

SBレザー

SB LEATHER

きめ細やかなテクスチャーが特徴のSBレザー。カタログ基本色となる純白と、上品な漆黒の2色をご用意しております。



白

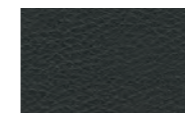

黒



カプリタス

CAPRITAS

ソフトな手触りがジュエリーを優しく演出します。オフホワイト、ダークブラウン、ブラックの3色からお選びください。

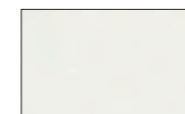

101

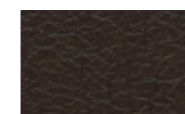

214



999



ウルトラスエード® XL

ultrasuede® XL

上質のスエードを想わせるやわらかな風合いと手触り。卓越した美しさに秘められた高度な品質と、機能性を合わせ持つウルトラスエード® は、世界中のジュエラーからも多く支持され続けています。そのさり気なく繊細な美しさが宝石や貴金属などの品位を一層高めてくれる上質なスエード調人工皮革です。



※諸般の事情により、予告無しに掲載生地色を製造中止する場合もございます。
※掲載カラーサンプルは印刷物のため、現物と多少色が異なります。

ORDER MADE

オーダーカラー

ラムース®
The art of innovation
Lamous®
artificial suede

マイクロファイバーによる上品な表面感が洗練された雰囲気をもとに、淡色・濃色ともに美しい発色と均一な色合いが魅力。優美でなめらかな張上がり、ジュエリーをより一層美しく演出してくれます。リサイクルポリエステルを使用し製造工程にも環境に配慮したラムース®は、人と地球に優しいサステナブル素材です。



ORDER MADE

オーダーカラー

セクレ SECRE

軽快で優雅な手触りと耐久性を兼ね備え、永らく愛され続けているセクレは、上質な張上がりに定評のある人工スエード。エレガントな「ジェイド」シリーズの使用素材です。



カラーペーパー COLORED PAPER

厳選した2種類、合計60色の豊富なカラーバリエーションからお選びください。ネーム入れを施したペーパーボックスやケースの外箱等でオリジナリティーに富んだ展開が可能です。

サスティナブルを念頭に置き、環境に配慮した紙を掲載しております。



タント TANT

豊富なカラーバリエーションのファインペーパー。エンボスがさりげない質感を生みます。環境対応紙

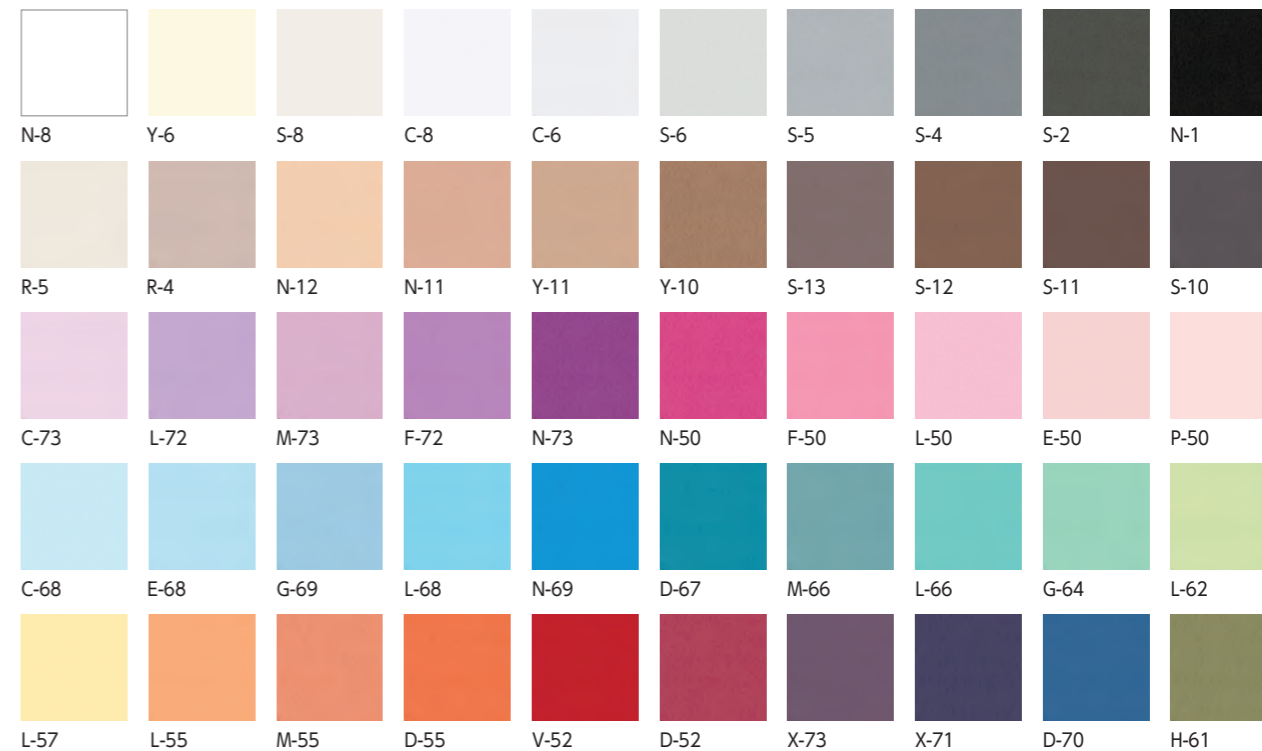

ビオトープ BIOTOPE

自然界から抽出されたような鮮やかで深みのある色彩が魅力のファインペーパー。環境対応紙

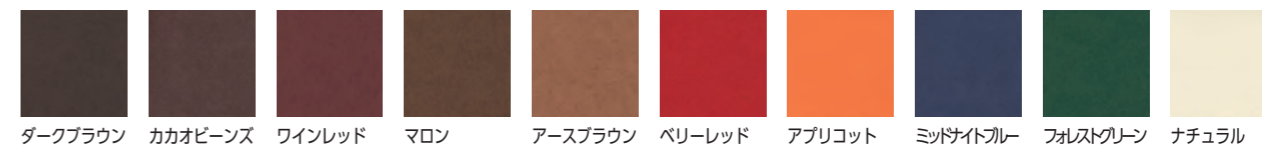

※上記以外の素材のご注文も承りますので、お気軽にご相談ください。
 ※諸般の事情により、予告無しに掲載紙色を製造中止する場合もございます。
 ※掲載カラーサンプルは印刷物のため、現物と多少色が異なります。

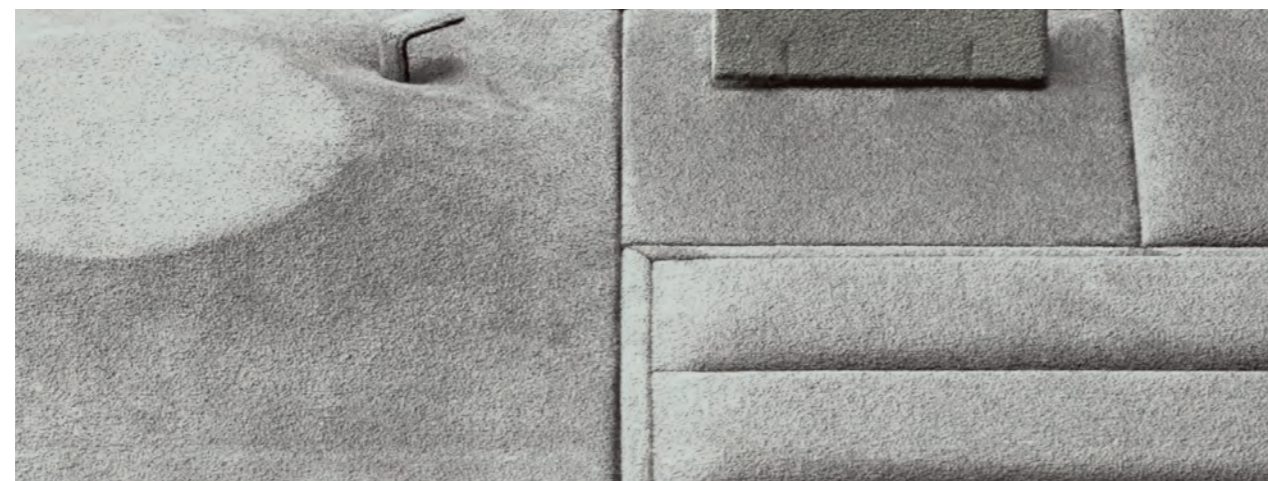

※諸般の事情により、予告無しに掲載生地色を製造中止する場合もございます。
 ※掲載カラーサンプルは印刷物のため、現物と多少色が異なります。

ORDER MADE

オーダーカラー

ORDER MADE

オーダーカラー

特別オーダー SPECIAL ORDER

ご要望に応じ、様々な特別オーダー品をお作りしております。他店とは異なるテイストで、ショップイメージの強化と売上に結びつける「オリジナルツールの開発」と「デザイン」のご提案から納品までを一括して承ります。



ORDER MADE

特別オーダー

ORDER MADE

特別オーダー

























品番	品名	定価	入数	頁
1				
BL1	ブレスレット	¥890	12	34
N1	ネックレス	¥890	12	34,36
N1CK	ネックレス	¥1,100	12	40
N1HP	ネックレス	¥890	12	37
N1ML	ネックレス	¥1,140	12	39
N1NA	ネックレス	¥1,200	12	31
N1SR	ネックレス	¥1,330	12	41
N1VT	ネックレス	¥940	12	42
N3	ネックレス	¥1,100	12	34
N3HP	ネックレス	¥1,100	12	37
N3NA	ネックレス	¥1,470	12	31
N4	ネックレス	¥4,950	6	43
NE4	ネックレス・イヤリング	¥5,000	6	43
N5	ネックレス	¥1,030	12	34,36
N5CK	ネックレス	¥1,250	12	40
N5NA	ネックレス	¥1,390	12	31
N5SR	ネックレス	¥1,520	12	41
N5VT	ネックレス	¥1,090	12	42
O5	帯締め	¥1,800	12	34,65
E7ML	イヤリング	¥1,530	12	39
N11	ネックレス・ブレスレット	¥670	12	34
N12	ネックレス・ブレスレット	¥720	12	34
N12HP	ネックレス・ブレスレット	¥720	12	37
N12NA	ネックレス・ブレスレット	¥1,020	12	31
N13	ネックレス	¥1,350	12	35,61
N14	ネックレス	¥1,160	12	35,61
E17VL	イヤリング	¥860	12	38
R17	リング	¥590	12	32
R17HP	リング	¥590	12	37
R17NA	リング	¥750	12	30
R17VL	リング	¥750	12	38
E18	イヤリング	¥530	12	32
E18CK	イヤリング	¥700	12	40
E18NA	イヤリング	¥730	12	30
E18VT	イヤリング	¥560	12	42
EC18ML	イヤリング	¥690	12	39
L18	ルース	¥1,050	12	58
P18	ベントップ	¥530	12	32
P18NA	ベントップ	¥730	12	30
R18	リング	¥530	12	32
R18ML	リング	¥690	12	39
R18NA	リング	¥730	12	30
R18VT	リング	¥560	12	42
RB18M	リング	¥830	12	68
RDA18	リング	¥1,250	6	69
REP18	リング・イヤリング・ペンダント	¥530	12	36
REP18CK	リング・イヤリング・ペンダント	¥700	12	40
REP18HP	リング・イヤリング・ペンダント	¥530	12	37
REP18SR	リング・イヤリング・ペンダント	¥760	12	41
T18	タイタック	¥530	12	32
T18NA	タイタック	¥730	12	30
L21	ルース	¥4,000	1	59
RDB23	リング	¥1,250	6	69
F26VT	フリー (スポンジ入)	¥890	12	60
M26VT	金貨・コイン	¥790	12	66
R26	リング	¥680	12	32
R26NA	リング	¥910	12	30
R26VT	リング	¥730	12	42

品番	品名	定価	入数	頁
RDA26	リング	¥2,250	6	70
RH26	リング (爪式)	¥680	12	32
RH26NA	リング (爪式)	¥910	12	30
RKA26	リング	¥1,100	12	76
RL26	リング	¥630	12	32,36
RL26CK	リング	¥770	12	40
RL26HP	リング	¥630	12	37
RL26NA	リング	¥860	12	30
RL26SR	リング	¥910	12	41
EC29	イヤリング	¥630	12	33,36
EC29NA	イヤリング	¥860	12	31
EC29SR	イヤリング	¥910	12	41
T29	タイタック	¥630	12	33
N31	ネックレス	¥720	12	53
N36	ネックレス	¥1,650	12	35,61
N37	ネックレス	¥2,560	12	35,61
F39	フリー (編入り)	¥330	12	53
L41	ルース	¥260	20	59,138
L42	ルース	¥290	20	59
N49	ネックレス	¥860	12	53
BP50VL	ブローチ・ペンダント	¥1,000	12	38
EC50	イヤリング	¥730	12	33
EC50NA	イヤリング	¥960	12	31
L50	ルース	¥1,280	12	58
P50	ペンダント	¥730	12	33,36
P50CK	ペンダント	¥850	12	40
P50ML	ペンダント	¥890	12	39
P50NA	ペンダント	¥960	12	31
P50SR	ペンダント	¥1,030	12	41
P50VT	ペンダント	¥780	12	42
L59	ルース	¥1,080	12	59,138
RB62	リング	¥2,730	12	68
EP64	イヤリング・ペンダント・ベントップ	¥350	12	46
R64	リング	¥350	12	46
P65CV	ピアス・ペンダント	¥930	12	68
R65CV	リング	¥930	12	68
RB65CV	リング2本差	¥980	12	68
N66	ネックレス・ブレスレット	¥660	12	46
F67	フリー (編入り)	¥210	10	51
R68	リング	¥1,000	12	33
R68NA	リング	¥1,350	12	31
RH68	リング (爪式)	¥1,000	12	33
RH68NA	リング (爪式)	¥1,350	12	31
R69	リング	¥840	12	33
L71	ルース (スライド式ロック付)	¥950	10	58
RB77	リング	¥2,100	12	70
R78	リング	¥3,800	6	43
L79	ルース	¥6,700	1	58
REP83M	リング・イヤリング・ペンダント	¥560	12	66
F85	フリー (編入り)	¥250	10	51
PCA87	ブローチ (720) 入セット	¥280	20	51
RE87	フリー (編入り)	¥160	20	51
87H	RE87・PCA87・F67・F388用ゴム紐	¥100	20	51
B88	フリー (編入り)	¥230	10	51
88H	F85・B88用ゴム紐	¥110	20	51
N89	フリー (編入り)	¥240	10	51
89P	珊瑚台紙 (ネックレス・ブレスレット)	¥90	10	51
100				
102	ピアスケース	¥920	12	82







品番	品名	定価	入数	頁
103	アクセサリケース	¥980	12	82
103HP	アクセサリケース	¥980	12	37,84
J104CV	アクセサリケース	¥1,280	12	82
104	アクセサリケース	¥920	12	82
104F	アクセサリケース	¥920	12	82
EP105	イヤリング・ペンダント	¥800	12	36
EP105VL	イヤリング・ペンダント	¥960	12	38
RK107	リング2本差	¥750	12	76
T107	タイ留め	¥650	12	33
R113	リング	¥1,250	12	69
RB117	リング2本差	¥980	12	31,71
B119	ブローチ (スタンド付)	¥11,700		66,101
200				
122	リング・ペンダント・ピアス	¥820	12	66
124	リング・ペンダント・ピアス	¥820	12	66
B129	ブローチ・ネックレス (スタンド付)	¥13,800		66,101
B130	ブローチ・ブレスレット・腕時計	¥8,500	1	9
EA130	イヤリング	¥10,800	1	9
R130	リング	¥10,800	1	9
N131	ネックレス	¥12,900	1	9
BL132	ブレスレット・腕時計	¥8,800	1	9
N132	ネックレス	¥8,800	1	9
W134	腕時計	¥980	6	62
BL136	ブレスレット・イヤリング (リング)	¥1,140	12	61
N137	ネックレス	¥1,470	12	61
N138	ネックレス・イヤリング (リング)	¥1,870	12	61
181	念珠ベア	¥2,280	6	65
184	念珠	¥870	6	65
185	念珠	¥950	6	65
N188	ネックレス	¥3,300	6	64
N188H	ネックレス	¥3,450	6	64,77
NE188	ネックレス・イヤリング	¥3,350	6	64
NE188H	ネックレス・イヤリング	¥3,500	6	64,77
NER188	ネックレス・イヤリング・リング	¥3,400	6	64
NER188H	ネックレス・イヤリング・リング	¥3,550	6	64,77
REP191	リング・イヤリング・ペンダント	¥190	20	50
B192	フリー (編入り)	¥280	20	50
N193	ネックレス・ブレスレット	¥300	20	50
300				
N201	ネックレス	¥620	10	53
L205	ルース	¥1,680	12	58
W207	ブレスレット・腕時計	¥440	10	49,62
N208	ネックレス (深型)	¥680	10	53
BL210	ブレスレット	¥800	12	33
BL210NA	ブレスレット	¥1,030	12	31
CF210	カフス	¥760	12	33
EC210	イヤリング	¥730	12	33,36
EC210NA	イヤリング	¥960	12	31
EC210SR	イヤリング	¥1,030	12	41
F210VT	フリー (スポンジ入)	¥950	12	60
FF210	フリー	¥830	12	33,60
K210	メンズセット	¥790	12	33
O210	帯留め	¥790	12	33,65
TB210	タイ留め・ブローチ	¥730	12	33,36
TB210NA	タイ留め・ブローチ	¥960	12	31
TB210SR	タイ留め・ブローチ	¥1,030	12	41
REP216	リング・イヤリング・ペンダント	¥140	20	49
REP217	リング・イヤリング・ペンダント	¥190	20	49
N218	ネックレス・ブレスレット	¥250	20	49

品番	品名	定価	入数	頁
REP222	リング・イヤリング・ペンダント	¥2,200	12	18
R223	リング2本差	¥2,560	12	19
E224	イヤリング	¥2,560	12	18
RL224	リング	¥2,560	12	18
B225	ブローチ・タイ留め	¥2,980	12	19
BL225	ブレスレット	¥3,230	12	19
P225	ペンダント	¥2,980	12	19
BL226	ブレスレット・腕時計	¥3,810	12	19
N226	ネックレス	¥3,810	12	19
N227	ネックレス	¥7,050	6	19
NE227	ネックレス・イヤリング	¥7,150	6	19
NER227	ネックレス・イヤリング・リング	¥7,150	6	19
N228	ネックレス	¥4,880	6	19
NE228	ネックレス・イヤリング	¥4,930	6	19
NER228	ネックレス・イヤリング・リング	¥4,930	6	19
RB231	リング2本差	¥2,800	12	71
REP233	リング・イヤリング・ペンダント	¥260	20	48
REP234	リング・イヤリング・ペンダント	¥180	20	48
REP235	リング・イヤリング・ペンダント	¥220	20	50
REP236	リング・イヤリング・ペンダント	¥350	20	50
RKA240	リング	¥1,480	12	76
REP243	リング・イヤリング・ペンダント	¥320	20	48
REP244	リング・イヤリング・ペンダント	¥410	20	48
REP245	リング・イヤリング・ペンダント	¥150	20	52
REP246	リング・イヤリング・ペンダント	¥210	20	52
N247	ネックレス	¥250	20	52
N248	ネックレス	¥480	10	52
RB250	リング2本差	¥1,550	12	71
RBW250	リング2本差桐箱水引付	¥3,650	6	77
RK250	リング2本差	¥1,170	12	76
RW250	リング2本差桐箱水引付	¥3,200	6	77
RB252	リング	¥950	12	69
RB253	リング2本差	¥1,080	12	69
RB255	リング2本差	¥980	12	72
RDA255	リング2本差	¥1,870	6	71
RDC255	リング2本差	¥1,960	6	71
RK261	リング2本差	¥6,500	6	76
261P	RK261用水引	¥440	6	76
REP265	リング・イヤリング・ペンダント	¥170	20	52
REP266	リング・イヤリング・ペンダント	¥230	20	52
N267	ネックレス	¥300	20	52
N268	ネックレス	¥550	10	52
RB269	リング2本差	¥1,130	12	72
RW270	リング	¥2,870	12	76
270P	RW270用水引	¥420	12	76
RK281	リング2本差	¥2,900	12	76
REP282	リング・イヤリング・ペンダント	¥430	12	46
REP283	リング・イヤリング・ペンダント	¥380	12	46
REP293	リング・イヤリング・ペンダント	¥550	12	46
300				
F300CK	フリー (スポンジ入)	¥1,400	12	60
301HT	フリー	¥90	50	53
302HT				

品番	品名	定価	入数	頁
532-SP	リング4柄24ヶ 	¥2,800		137
535	リング樺 (576) 5本入	¥11,700		136
536	リング樺 (576) 4本入仕切付	¥12,800		136
537	リング樺 (576) 10本入	¥15,400		136
538	リング樺 (576) 8本入仕切付	¥17,000		136
540	フリー	¥8,900		141
541	ネックレス12ヶ	¥11,400		141
542	リング6列90ヶ	¥13,000		141
543	リング3列30ヶ・正礼止付	¥15,300		137
545	リング5列50ヶ・正礼止付	¥19,800		137
546	20仕切	¥11,800		141
547	腕時計8ヶ	¥9,900		141
548	54仕切	¥14,100		141
549	フタ	¥5,100		141
550	アクセサリー6仕切	¥11,800		139
551	アクセサリー28仕切	¥14,400		139
552	アクセサリー56仕切	¥21,500		139
553	アクセサリー28仕切	¥10,500		139
553C	フタ	¥4,100		139
554	アクセサリー12仕切	¥14,900		139
555	アクセサリー30仕切	¥17,500		139
557	フリー (スポンジ入)	¥9,700	61,73,139	
558	フリー (スポンジ入)	¥13,900		139
560E	イヤリング台紙	¥130	20	139
560P	ベントップ台紙	¥130	20	139
560PS	ピアス・タイタック台紙	¥130	20	139
562	ルース6ヶ用仕切 (L59専用)	¥12,900		59,138
563	ルース12ヶ用仕切 (L59専用)	¥15,800		59,138
564	ルース20ヶ用仕切 (L41専用)	¥18,300		59,138
565	ネック台紙 (小) ビニール付	¥470	20	137
566	ネック台紙 (大) ビニール付	¥680	20	137
570E	イヤリング・ピアス台紙	¥370		139
570K	メンズセット台紙	¥400		139
570P	ペンダント台紙	¥370		139
570TB	タイ留め・ブローチ台紙	¥370		139
576	リング樺	¥450	10	136
577	リング樺	¥370	10	136
581	リング樺 (576白) 8本入	¥6,500		136
582	ネックレス20ヶ	¥4,800		138
583	ネックレス15ヶ	¥12,900		138
585	ネックレス4ヶ	¥10,000		138
593	ネックレス24ヶ	¥16,800		137
597	ネックレス8ヶ・リング17ヶ	¥26,300		137
600				
F600CK	フリー (スポンジ入)	¥2,650	6	60
N600	ネックレス	¥2,150	6	35,60
B604	ブローチ	¥1,760	12	34
631-SP	マイクロファイバー手袋 	¥1,250	10	126,134
632-SP	マイクロファイバー手袋 	¥1,250	10	126,134
637-SP	スピーディップ 	¥1,150		133
638-SP	ハガティシルバークリーナー	¥1,520		133
639-SP	ハガティジュエルクリーナー	¥1,520		133
641-SP	金銀クロス (2枚セット) 	¥630	12	134
642-SP	銀鍍クロス (2枚セット) 	¥630	12	134
645-SP	作業用手袋 (マチ無し) 	¥100	60	134
646-SP	作業用手袋 (マチ無し) 	¥100	60	134
647-SP	サテンリボン10ミリ 	¥970	10	148
647B-SP	サテンリボン10ミリ 	¥3,960	10	148
647B-SP	サテンリボン10ミリ 	¥2,640	34	148

品番	品名	定価	入数	頁
648-SP	サテンリボン13ミリ 	¥1,090	10	148
648B-SP	サテンリボン13ミリ 	¥4,050	10	148
648B-SP	サテンリボン13ミリ 	¥2,730	34	148
649-SP	サテンリボン15ミリ 	¥1,390	10	148
649B-SP	サテンリボン15ミリ 	¥4,890	10	148
649B-SP	サテンリボン15ミリ 	¥3,000	34	148
651	ジュエリークロス (ケース入)	¥480	20	127
652	サービスマンジュエリークロス	¥190	100	127
653	業務用ジュエリークロス	¥330	100	127
655-SP	フルカラージュエリークロス 	¥280	500	149
658-SP	シチズン超音波洗浄器 	¥16,300		133
659-SP	紫外線ペンライト 	¥9,940		132
660-SP	宝石用ペンライト 	¥12,200		132
663-SP	シルバー専用クリーナー 	¥1,100		133
664-SP	ジュエリー用クリーナー 	¥1,100		133
665-SP	デリケートクリーナー 	¥1,100		133
670	証明書 (A6サイズ)	¥100	20	78,131
674-SP	ネーム入り徳札カバー 	¥150	1000	148
674M-SP	ネームなし徳札カバー 	¥100	1000	148
674P-SP	カード (1,000枚入) 	¥3,700		148
675-SP	ネーム入り徳札カバー 	¥150	1000	148
675M-SP	ネームなし徳札カバー 	¥100	1000	148
675P-SP	カード (1,000枚入) 	¥3,700		148
677-SP	リングゲージ 	¥1,600		132
678-SP	内甲丸リングゲージ 	¥3,080		73,132
679-SP	ピンキーゲージ棒 	¥2,080		132
680	証明書 (A5サイズ)	¥120	20	78,131
683B-SP	ネーム入りプラスチック徳札カバー 	¥300	500	148
683BP-SP	カード (1,000枚入) 	¥3,700		148
685-SP	ポッシュロムルーベ 徳札10巻 	¥12,700		132
691P	保証書用紙	¥140	20	64,77
692B	保証書ブック	¥400	20	78,131
692P	保証書用紙	¥120	20	78,131
692V	ビニールカバー	¥180	20	78,131
694B	保証書ブック	¥500	20	78,131
694P	保証書用紙	¥140	20	78,131
694V	ビニールカバー	¥180	20	78,131
695B	保証書ブック	¥270	20	78,131
695P	保証書用紙	¥80	20	78,131
696-SP	リングゲージ棒 	¥2,080		132
697-SP	リングゲージ 	¥2,510		73,132
699-SP	リングゲージ棒 	¥8,900		132
700				
N700	ネックレス	¥1,440	6	34,36
N700NA	ネックレス	¥2,200	6	31
N700SR	ネックレス	¥2,420	6	41
N700VT	ネックレス	¥1,560	6	42
NE700	ネックレス・イヤリング	¥1,490	6	34,36
NE700NA	ネックレス・イヤリング	¥2,250	6	31
NE700SR	ネックレス・イヤリング	¥2,470	6	41
NE700VT	ネックレス・イヤリング	¥1,610	6	42
NEC700	ネックレス・イヤリング	¥1,490	6	34
NEC700NA	ネックレス・イヤリング	¥2,250	6	31
NECR700	ネックレス・イヤリング・リング	¥1,540	6	34
NECR700NA	ネックレス・イヤリング・リング	¥2,300	6	31
NEK700	ネックレス・イヤリング	¥1,790	6	77
NER700	ネックレス・イヤリング・リング	¥1,540	6	34,36
NER700NA	ネックレス・イヤリング・リング	¥2,300	6	31
NER700SR	ネックレス・イヤリング・リング	¥2,520	6	41

品番	品名	定価	入数	頁
NER700VT	ネックレス・イヤリング・リング	¥1,660	6	42
NERK700	ネックレス・イヤリング・リング	¥1,840	6	77
NK700	ネックレス	¥1,740	6	77
NR700	ネックレス・リング	¥1,490	6	34
NY700CK	ネックレス	¥1,680	6	40
NYE700CK	ネックレス・イヤリング	¥1,730	6	40
NYER700CK	ネックレス・イヤリング・リング	¥1,730	6	40
710	スエードポーチ	¥110	20	55
N712	ネックレス	¥2,950	6	64
NE712	ネックレス・イヤリング	¥3,030	6	64
NER712	ネックレス・イヤリング・リング	¥3,030	6	64
F715	フリー (スポンジ入)	¥3,600	6	60
N715	ネックレス	¥3,600	6	35
NY715	ネックレス	¥3,600	6	35
720	スエードポーチ	¥120	20	54
REP726	リング・イヤリング・ペンダント	¥180	20	50
REP728	リング・イヤリング・ペンダント	¥230	20	50
730	スエードポーチ	¥140	20	54
732	ペーパーバッグ	¥150	20	56
733	ペーパーバッグ	¥180	20	56
734	ペーパーバッグ	¥180	20	56
743	スエードポーチ (中仕切付)	¥100	20	54
744	スエードポーチ (中仕切付)	¥140	20	54
745	サテンポーチ	¥460	10	81
746	サテンポーチ	¥780	10	81
747	サテンポーチ	¥600	10	81
748	サテンポーチ	¥920	10	81
757HP	ポーチ	¥2,080		37,84
764	ペーパーバッグ	¥150	20	56
765	ペーパーバッグ	¥170	20	56
766	ペーパーバッグ	¥190	20	56
770	念珠袋	¥820	20	65
771	金剛念珠袋	¥1,260	20	65
772	念珠袋 (紳士用)	¥950	20	65
773	ポーチ	¥980	10	80
786	ファスナーポーチ	¥670	10	80
792	トラベルポーチ	¥1,270		80
794	タッセル巾着ポーチ	¥200	20	80
798	ホックポーチ (中仕切付)	¥250	20	55
799	ホックポーチ (中仕切付)	¥280	20	55
800				
E805-SP	イヤリング 	¥1,400	12	14
P805-SP	ペンダント 	¥1,400	12	14
R805-SP	リング 	¥1,400	12	14
B806-SP	ブローチ・タイ留め 	¥1,770	12	14
BL806-SP	ブレスレット 	¥1,840	12	14
E806-SP	イヤリング 	¥1,770	12	14
BL807-SP	ブレスレット・腕時計 	¥2,040	12	15
N807-SP	ネックレス 	¥2,040	12	15
REP815-SP	リング・イヤリング・ペンダント 	¥430	10	20
E816-SP	イヤリング 	¥460	10	20
R816-SP	リング 	¥460	10	20,68
RH816-SP	リング 	¥520	10	20
E817-SP	イヤリング 	¥490	10	20
P817-SP	ペンダント・ベントップ 	¥490	10	20
B818-SP	ブローチ・タイ留め 	¥510	10	20
BL818-SP	ブレスレット 	¥570	10	20
N819-SP	ネックレス・ブレスレット 	¥580	10	21
N820-SP	ネックレス	¥680	10	21

品番	品名	定価	入数	頁
N821-SP	ネックレス 	¥980	10	21
NE821-SP	ネックレス・イヤリング 	¥980	10	21
NER821-SP	ネックレス・イヤリング・リング 	¥980	10	21
N822-SP	ネックレス 	¥1,820	5	21
NE822-SP	ネックレス・イヤリング 	¥1,820	5	21
NER822-SP	ネックレス・イヤリング・リング 	¥1,820	5	21
R832	リング	¥980	12	10
BL833	ブレスレット	¥1,560	12	10
EB833	イヤリング・ブローチ・タイ留め	¥1,700	12	11
P833	ペンダント	¥1,560	12	10
R833	リング	¥1,440	12	10
N835	ネックレス	¥3,600	6	11
R840	リング	¥4,800	6	7
B841	ブローチ・ブレスレット	¥6,200	6	7
E841	イヤリング	¥6,200	6	7
P841	ペンダント	¥6,200	6	7
N842	ネックレス	¥6,500	6	7
N843	ネックレス	¥9,500	1	7
NE843	ネックレス・イヤリング	¥9,700	1	7
NER843	ネックレス・イヤリング・リング	¥9,800	1	7
845B	保証書ブック	¥460	20	78,131
845P	保証書用紙	¥100	20	78,131
855	保証書セット (袋付)	¥560	20	78,131
855P	保証書用紙	¥120	20	78,131
REP860	リング・イヤリング・ペンダント	¥460	12	28
EP861	イヤリング・ペンダント	¥630	12	29
R861	リング	¥600	12	28
RH861	リング	¥730	12	28
R862	リングの本差	¥630	12	29
RDA862	リングの本差	¥1,580	12	71
B863	ブローチ・タイ留め	¥780	12	29
BB863	ブローチ・ブレスレット・腕時計	¥860	12	29
BL863	ブレスレット	¥840	12	29
E863	イヤリング	¥820	12	29
P863	ペンダント	¥780	12	29
BL864	ブレスレット	¥870	12	29
N864	ネックレス	¥870	12	29
N865	ネックレス	¥1,930	6	29
NE865	ネックレス・イヤリング	¥1,980		

品番	品名	定価	入数	頁
1203	リング別12本差スタンド	¥6,730		91
1203TH	リング別12本差スタンド	¥7,480		110
1203XT	リング別12本差スタンド	¥6,730		112
1209-L	リングスタンド (1509対応)	¥3,350		90,125
1209-S	リングスタンド (1509対応)	¥2,950		90,125
1210-L	リングスタンド (1510対応)	¥3,750		90,125
1210-S	リングスタンド (1510対応)	¥3,350		90,125
1216	リング24本差スタンド	¥9,270		91
1223	リング60本差スタンド	¥13,100		91
1227	ペアリングスタンド	¥1,120		90
1241	ペアリングスタンド	¥3,700		102
1242	リング4本差スタンド	¥4,720		103
1243	リング12本差スタンド	¥6,340		102
1300				
1303	ペンダント4本掛	¥5,800		91
1303TH	ペンダント4本掛	¥6,380		110
1303XT	ペンダント4本掛	¥5,800		112
1304	ネックレススタンド	¥4,280		97
1305	ネックレススタンド	¥5,820		97
1307	ネックレス15本掛	¥6,100		97
1309	ロングネックレス15本掛	¥8,700		97
1310	ペンダントスタンド	¥1,060		93
1311	ペンダントスタンド	¥1,280		93
1317	ネックレス15本掛	¥9,550		97
1318	ネックレス15本掛	¥9,640		97
1319	ネックレス15本掛	¥12,350		97
1329	ネックレススタンド	¥11,300		94
1329TH	ネックレススタンド	¥12,800		111
1330	ネックレススタンド	¥17,500		94
1330TH	ネックレススタンド	¥19,500		111
1334	ローケース用トルソー	¥31,000		96
1336	ハイケース用トルソー	¥68,000		96
1340	ネックレススタンド	¥19,600		94
1341	ネックレススタンド	¥26,000		94
1342	ネックレススタンド	¥29,000		94
1344	ネックレススタンド	¥7,300		95
1345	ネックレススタンド	¥7,700		95
1346	ネックレススタンド	¥6,800		95
1347	ネックレススタンド	¥7,850		95
1349	折りたたみ式ネックレススタンド	¥630		96
1350-L	ペンダントスタンド	¥2,340		92
1350-S	ペンダントスタンド	¥2,020		92,100
1350XT-L	ペンダントスタンド	¥2,340		113
1350XT-S	ペンダントスタンド	¥2,020		113
1354-L	アクセサリースタンド	¥3,000		92
1354-M	アクセサリースタンド	¥2,540		92
1354-S	アクセサリースタンド	¥1,900		92
1354TH-L	アクセサリースタンド	¥3,300		111
1354TH-M	アクセサリースタンド	¥2,800		111
1354TH-S	アクセサリースタンド	¥2,090		111
1354XT-L	アクセサリースタンド	¥3,000		113
1354XT-M	アクセサリースタンド	¥2,540		113
1354XT-S	アクセサリースタンド	¥1,900		113
1355	ネックレススタンド	¥2,770		96
1360-L	ペンダントスタンド	¥1,480		92
1360-S	ペンダントスタンド	¥1,380		92
1360XT-L	ペンダントスタンド	¥1,480		113
1360XT-S	ペンダントスタンド	¥1,380		113
1362	ペンダントスタンド	¥2,000		92

品番	品名	定価	入数	頁
1363	ペンダントスタンド	¥2,200		96
1363PT	ペンダントスタンド	¥550	3	123
1364	アクセサリースタンド	¥1,200		100
1365	アクセサリースタンド	¥1,350		100
1365XT	アクセサリースタンド	¥1,350		113
1371G-L	ペンダントスタンド	¥5,800		92
1371G-M	ペンダントスタンド	¥5,800		92
1371G-H	ペンダントスタンド	¥6,000		111
1371GTH-L	ペンダントスタンド	¥6,000		111
1371GTH-M	ペンダントスタンド	¥6,000		111
1371GTH-S	ペンダントスタンド	¥6,000		111
1371GXT-L	ペンダントスタンド	¥5,800		113
1371GXT-M	ペンダントスタンド	¥5,800		113
1371GXT-S	ペンダントスタンド	¥5,800		113
1371S-L	ペンダントスタンド	¥5,800		92
1371S-M	ペンダントスタンド	¥5,800		92
1371S-S	ペンダントスタンド	¥5,800		92
1371STH-L	ペンダントスタンド	¥6,000		111
1371STH-M	ペンダントスタンド	¥6,000		111
1371STH-S	ペンダントスタンド	¥6,000		111
1371SXT-L	ペンダントスタンド	¥5,800		113
1371SXT-M	ペンダントスタンド	¥5,800		113
1371SXT-S	ペンダントスタンド	¥5,800		113
1373	ペンダントスタンド	¥3,340		93
1375	ネックレス20本掛	¥9,000		97
1379	ネックレススタンド	¥8,600		94
1381	パール10列	¥17,000		91
1384-L	ネックレススタンド	¥7,300		93
1384-S	ネックレススタンド	¥6,500		93
1386	ネックレススタンド	¥7,700		96
1387	ネックレススタンド	¥8,400		96
1388	ネックレススタンド	¥5,900		95
1389	ネックレススタンド	¥8,600		94
1390	ネックレススタンド	¥12,700		94
1394	ペンダントスタンド	¥3,100		93
1394TH	ペンダントスタンド	¥3,410		110
1394XT	ペンダントスタンド	¥3,100		112
1395	ネックレススタンド	¥4,400		93
1395TH	ネックレススタンド	¥4,840		110
1395XT	ネックレススタンド	¥4,400		112
1396	ネックレススタンド	¥7,100		93
1396E	イヤリング付ネックレススタンド	¥8,150		93
1396ER	イヤリング・リング付ネックレススタンド	¥8,650		93
1398	ネックレススタンド	¥8,200		95

1500

1509	接客トレイ	¥5,200		125
1509R	リング付接客トレイ	¥5,900		125
1509RSD	リング付接客トレイ	¥5,550		126
1509SD	接客トレイ	¥4,850		126
1510	接客トレイ	¥6,400		125
1510R	リング付接客トレイ	¥7,250		125
1510RSD	リング付接客トレイ	¥6,820		126
1510SD	接客トレイ	¥5,880		126
1512RSD	リング付接客トレイ	¥3,800		126
1512SD	接客トレイ	¥3,500		126
1530	ユニットフレーム	¥11,300		104
1531E	イヤリング・ピアススタンド	¥3,000		102
1531F	ステーヂ	¥2,560		102
1531P	ペンダントスタンド	¥3,500		102

品番	品名	定価	入数	頁
1531R	爪式リングスタンド	¥2,780		102
1532F	ステーヂ	¥3,260		103
1533F	ステーヂ	¥4,000		102
1533N	ネックレススタンド	¥4,700		102
1533P	ペンダント3本掛スタンド	¥5,120		102
1533W	プレスレット・腕時計スタンド	¥7,960		102
1534N	ネックレススタンド	¥8,000		103
1534P	ペンダント3本掛スタンド	¥8,300		103
1535	ユニットフレーム	¥61,500		105
1536	ユニットフレーム	¥30,700		105
1537	ユニットフレームステーヂ	¥8,700		104
1546AT	接客トレイ	¥5,700		117,126
1546NW	接客トレイ	¥5,700		117,126
1551-L	ステーヂ	¥16,800		108
1551-M	ステーヂ	¥12,800		108
1551-S	ステーヂ	¥9,100		108
1560-L	懸線ステーヂ	¥15,100		109
1560-M	懸線ステーヂ	¥11,200		109
1560-S	懸線ステーヂ	¥7,300		109
1563-L	ステーヂ	¥11,500		107
1563-M	ステーヂ	¥9,600		107
1563-S	ステーヂ	¥7,700		107
1565-L	ステーヂ	¥13,700		107
1565-M	ステーヂ	¥11,800		107
1565-S	ステーヂ	¥10,000		107
1568-L	ステーヂ	¥1,650		106
1568-M	ステーヂ	¥1,270		106
1568-S	ステーヂ	¥1,020		106
1568-SS	ステーヂ	¥880		106
1568TH-L	ステーヂ	¥1,820		111
1568TH-M	ステーヂ	¥1,400		111
1568TH-S	ステーヂ	¥1,130		111
1568TH-SS	ステーヂ	¥970		111
1568XT-L	ステーヂ	¥1,650		113
1568XT-M	ステーヂ	¥1,270		113
1568XT-S	ステーヂ	¥1,020		113
1568XT-SS	ステーヂ	¥880		113
1570-L	ステーヂ	¥6,600		109
1570-M	ステーヂ	¥5,800		109
1570-S	ステーヂ	¥5,000		109
1571-L	ステーヂ	¥3,800		107
1571-S	ステーヂ	¥2,300		107
1573-L	ステーヂ	¥3,300		107
1573-M	ステーヂ	¥3,000		107
1573-S	ステーヂ	¥2,600		107
1573-SS	ステーヂ	¥2,300		107
1574-L	ステーヂ	¥11,700		107
1574-M	ステーヂ	¥10,000		107
1574-S	ステーヂ	¥8,200		107
1575-L	ステーヂ	¥11,200		108
1575-M	ステーヂ	¥8,500		108
1575-S	ステーヂ	¥6,900		108
1576-L	ステーヂ	¥5,950		106
1576-M	ステーヂ	¥4,700		106
1577-L	ステーヂ	¥2,850		106
1577-M	ステーヂ	¥2,350		106
1577-S	ステーヂ	¥1,870		106
1577TH-L	ステーヂ	¥3,140		111
1577TH-M	ステーヂ	¥2,590		111

品番	品名	定価	入数	頁
1577TH-S	ステーヂ	¥2,060		111
1577XT-L	ステーヂ	¥2,850		113
1577XT-M	ステーヂ	¥2,350		113
1577XT-S	ステーヂ	¥1,870		113
1578-L	ステーヂ	¥3,880		106
1578-S	ステーヂ	¥2,850		106
1579-L	ステーヂ	¥6,650		106
1579-S	ステーヂ	¥5,350		106
1590	ユニットステーヂ (伸縮可)	¥42,700		108
1593-L	ステーヂ	¥5,700		106
1593-M	ステーヂ	¥4,200		106
1593-S	ステーヂ	¥2,400		106
1593-SS	ステーヂ	¥1,470		106
1593TH-L	ステーヂ	¥6,270		111
1593TH-M	ステーヂ	¥4,620		111
1593TH-S	ステーヂ	¥2,640		111
1593TH-SS	ステーヂ	¥1,620		111
1593XT-L	ステーヂ	¥5,700		113
1593XT-M	ステーヂ	¥4,200		113
1593XT-S	ステーヂ	¥2,400		113
1593XT-SS	ステーヂ	¥1,470		113
1594-L	ステーヂ	¥7,000		108
1594-M	ステーヂ	¥6,200		108
1594-S	ステーヂ	¥4,600		108
1595-L	ステーヂ	¥7,500		109
1595-M	ステーヂ	¥5,200		109
1595-S	ステーヂ	¥3,500		109
1595-SS	ステーヂ	¥2,300		109

1600

1603-L	ブロック	¥1,250		120
1603-M	ブロック	¥740		120
1603-S	ブロック	¥460		120
1607-L	ステーヂ	¥5,400		121
1607-M	ステーヂ	¥2,700		121
1607-S	ステーヂ	¥910		121
1628-L	ステーヂ	¥2,300		107
1628-S	ステーヂ	¥2,200		107
1636AT	ユニットフレームステーヂ	¥5,400		105,117
1636NW	ユニットフレームステーヂ	¥5,400		105,117
1642AT-L	ブロック	¥500		116
1642AT-M	ブロック	¥400		116
1642AT-S	ブロック	¥360		116
1642NW-L	ブロック	¥500		116
1642NW-M	ブロック	¥400		116
1642NW-S	ブロック	¥360		116
1643-S	ブロック	¥450		119
1643AT-L	ブロック	¥540		116
1643AT-S	ブロック	¥460		116
1643AT-SS	ブロック	¥400		116
1643MP-L	ブロック	¥810		119
1643MP-S	ブロック	¥720		119
1643MP-SS	ブロック	¥660		119
1643NW-L	ブロック	¥540		116
1643NW-S	ブロック	¥460		116
1643NW-SS	ブロック	¥400		116
1644-L	ステーヂ	¥3,580		106
1644-M	ステーヂ	¥2,800		106
1644-S	ステーヂ	¥1,950		106
1644AT-L	ステーヂ	¥2,000		116

品番	品名	定価	入数	頁
1644AT-M	ステーヂ	¥1,500		116
1644AT-S	ステーヂ	¥700		116
1644NW-L	ステーヂ	¥2,000		116
1644NW-S	ステーヂ	¥700		116
1645AT-L	ステーヂ	¥2,150		116
1645AT-M	ステーヂ	¥1,310		116
1645AT-S	ステーヂ	¥690		116
1645MP-L	ステーヂ	¥2,490		119
1645MP-M	ステーヂ	¥1,520		119
1645MP-S	ステーヂ	¥810		119
1645NW-L	ステーヂ	¥2,150		116
1645NW-M	ステーヂ	¥1,310		116
1645NW-S	ステーヂ	¥690		116
1646AT-L	トレイ	¥2,900		117
1646AT-M	トレイ	¥1,700		117
1646AT-S	トレイ	¥900		117
1646NW-L	トレイ	¥2,900		117
1646NW-M	トレイ	¥1,700		117
1646NW-S	トレイ	¥900		117
1648NW-L	ステーヂ	¥2,690		11

ウェブサイトのご案内

<http://www.arrowcase.com>

PDF カタログをはじめ、商品検索、新製品のご案内等の各種情報を発信しております。

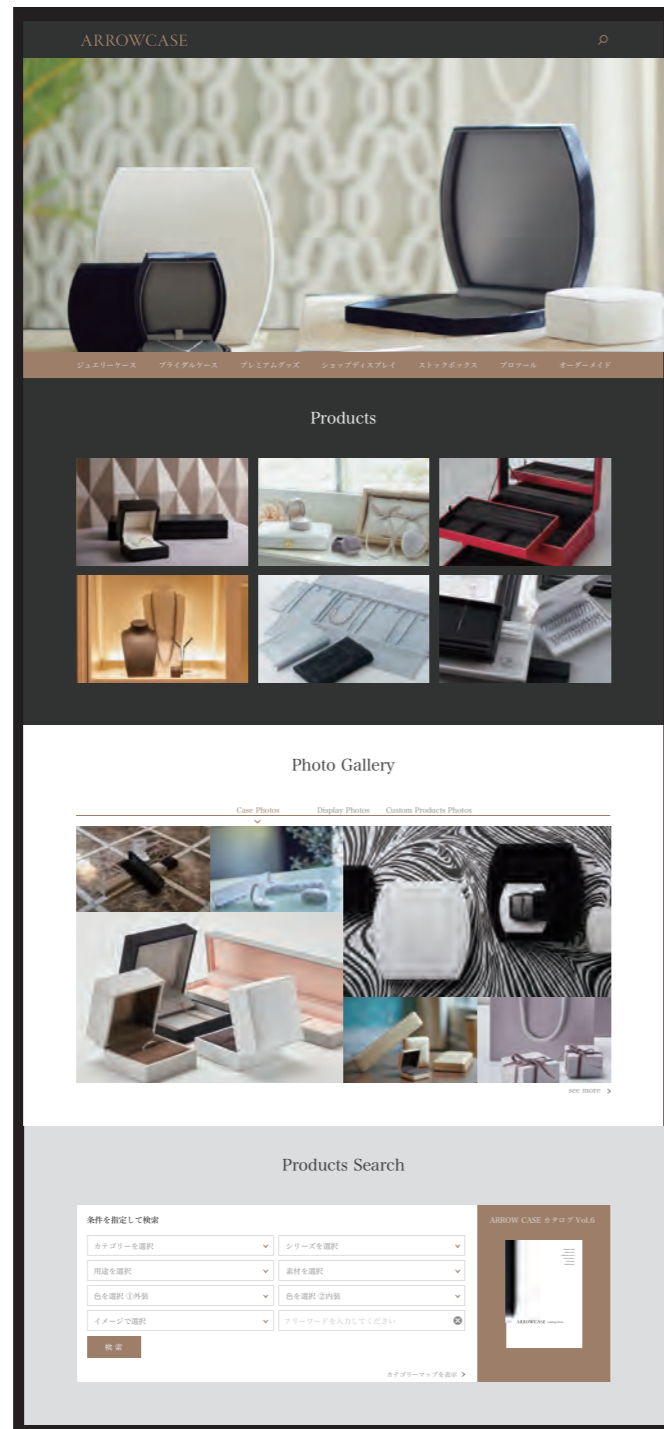

ARROWCASE

掲載について

ユニバーサルデザインフォント

本カタログは、「文字のかたちがわかりやすい」「文章が読みやすい」「読み間違えにくい」をコンセプトに開発されたユニバーサルデザインフォントを採用し「小サイズですべての文字が問題なく判別できること」をひとつの基準としております。

サステイナビリティ

本カタログ掲載商品は、でき得る限り環境に配慮した素材を選定、採用し「人と地球の未来に優しく」を目指しております。また、これを引き続きの課題として推進し、従事してまいります。

カタログに万一不明瞭な箇所がありました節は、お問い合わせください。
許可なく、本カタログからの複製や転載等のご利用は禁じます。

¥2,000 (税別) 2021©